

Preisliste EUR

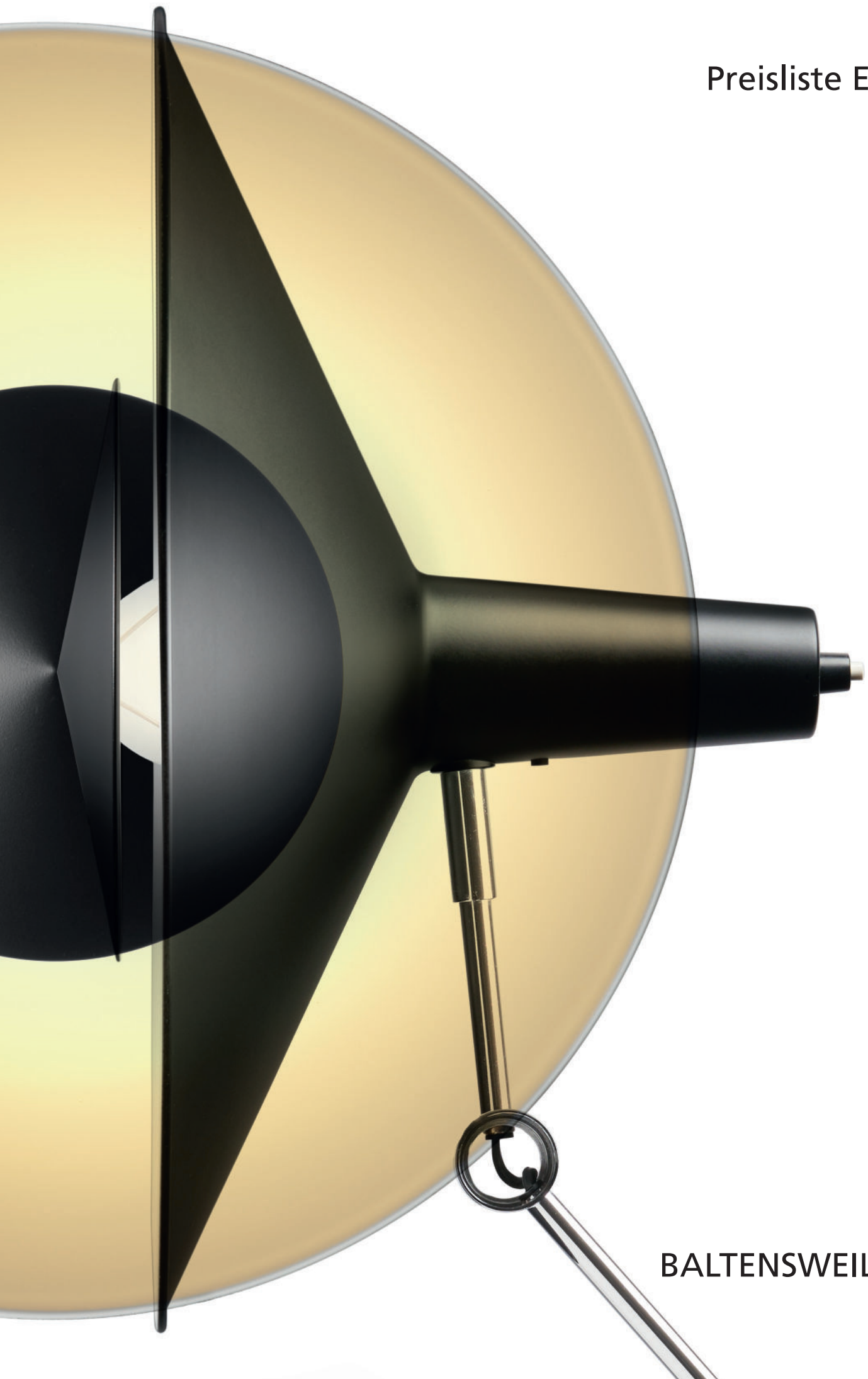

BALTENSWEILER



Preisliste gültig ab 1. September 2025

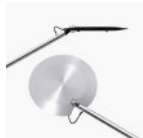

## LED – LEUCHTEN

IRIO 4–16

FEZ 18–33

LINIJA 34–44

TOPOLED 46–53

LET 54–61

OyO 62–64

PIO | PINA LED 65–68

HALO LED 69–74

ZETT USB 75

## Umbau / Austausch

HALO Umbau 76

HALO Austausch 77–79

SPAGETTO Umbau 80

## KLASSIKER – LEUCHTEN

82 TYPE 600 | Mod. 51



83 TYPE 60



84–85  **Bedienelemente**



86  **Aufpreise CASAMBI® prog.**

87  **Werkseinstellungen CASAMBI® prog.**

88  **Informationen CASAMBI®**

89 **Allgemeine Produktinformationen**

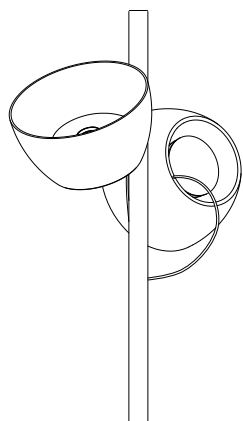

## IRIO S – 2700 K

**Lichtfarbe** 2700 K

**Lichtquelle**  
1 COB-LED pro Leuchtenkopf

**CRI / R<sub>a</sub>** min. 90

**Abstrahlwinkel / FWHM**  
110° ohne Optik

**Lichtstrom**  
3x 2330 lm = 6990 lm ohne Optik

**Nennleistung / Spannung**  
64 W / 220–240 Vac / 50–60 Hz  
Ausführung CASAMBI®:  
66 W / 220–240 Vac / 50–60 Hz

STEHLEUCHTE		Steuerung	Lichtfarbe	Artikel-Nr.	EUR exkl. MwSt.
IRIO S alu elox.			2700 K	6711 000 A P	1'740.00
IRIO S schwarz elox.			2700 K	6711 000 S P	2'005.00
IRIO S bronze elox.			2700 K	6711 000 B P	2'225.00

Ausführung alu / bronze: 1x Optik 40° und 1x Optik 60° alu im Lieferumfang enthalten  
Ausführung schwarz: 1x Optik 40° und 1x Optik 60° schwarz im Lieferumfang enthalten

### STEHLEUCHTE – CASAMBI® ready

Leuchte ist werkseitig ohne Netzwerk- oder Gruppenzuweisung vorkonfiguriert – Netzwerkerstellung / Grundprogrammierung und Einlesen von Modulen (Leuchte / Bedienelemente) im CASAMBI® App wird kundenseitig ausgeführt.

Leuchte kann per CASAMBI® App oder CASAMBI® fähigem Bedienelement geschaltet und gedimmt werden.  
Taster an Leuchte können im CASAMBI® App konfiguriert werden.

Werkseitige Einstellung der oberen und unteren Tasterfunktion am Gestänge:

- Taster kurz drücken: Ein / Aus ganze Leuchte

- Taster lang drücken: Dimmen ganze Leuchte

Hauptschalter auf Sockel ist nicht per CASAMBI® schaltbar.

Support: Allfällige Supportleistungen durch BALTENSWEILER AG sind kostenpflichtig und nicht Bestandteil der Lieferung und Garantieleistung.

Keine Supportleistungen vor Ort!

Weitere Informationen zu CASAMBI® und Bedienelemente siehe S. 84–88

IRIO S alu elox.		CAS-ready	2700 K	6711 020 A P	1'985.00
IRIO S schwarz elox.		CAS-ready	2700 K	6711 020 S P	2'250.00
IRIO S bronze elox.		CAS-ready	2700 K	6711 020 B P	2'470.00

Ausführung alu / bronze: 1x Optik 40° und 1x Optik 60° alu im Lieferumfang enthalten  
Ausführung schwarz: 1x Optik 40° und 1x Optik 60° schwarz im Lieferumfang enthalten

### Bedienelement (OPTIONAL für die Bedienung der Stehleuchte in der CASAMBI® Ausführung)

DI-ON	Fernbedienung	Weitere Informationen siehe S. 84	EL 6091 A	190.00
Remote Pro	Fernbedienung	Weitere Informationen siehe S. 85	EL 6092 W	140.00

AUFPREISE und WERKSEINSTELLUNGEN für CASAMBI® prog. siehe S. 86–87

Netzwerkerstellung / Grundprogrammierung und Einlesen von Modulen (Lichtelemente / Bedienelemente) im CASAMBI® App durch BALTENSWEILER AG.

Geringfügige Abweichungen von Farben und Oberflächen sind nicht auszuschliessen – Referenzmuster können bei BALTENSWEILER angefragt werden.

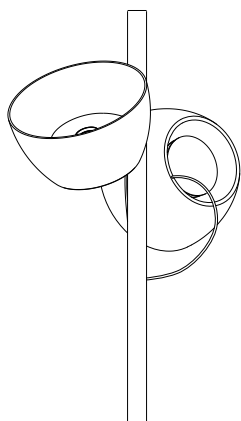

## IRIO S – 3000K

**Lichtfarbe** 3000 K

**Lichtquelle**

1 COB-LED pro Leuchtenkopf

**CRI / R<sub>a</sub>** min. 80

**Abstrahlwinkel / FWHM**

110° ohne Optik

**Lichtstrom**

3x 2990 lm = 8970 lm ohne Optik

**Nennleistung / Spannung**

64 W / 220–240 Vac / 50–60 Hz

Ausführung CASAMBI®:

66 W / 220–240 Vac / 50–60 Hz

STEHLEUCHTE		Steuerung	Lichtfarbe	Artikel-Nr.	EUR exkl. MwSt.
IRIO S alu elox.			3000 K	6711 300 A P	1'740.00
IRIO S schwarz elox.			3000 K	6711 300 S P	2'005.00
IRIO S bronze elox.			3000 K	6711 300 B P	2'225.00

Ausführung alu / bronze: 1x Optik 40° und 1x Optik 60° alu im Lieferumfang enthalten

Ausführung schwarz: 1x Optik 40° und 1x Optik 60° schwarz im Lieferumfang enthalten

### STEHLEUCHTE – CASAMBI® ready

Leuchte ist werkseitig ohne Netzwerk- oder Gruppenzuweisung vorkonfiguriert – Netzwerkerstellung / Grundprogrammierung und Einlesen von Modulen (Leuchte / Bedienelemente) im CASAMBI® App wird kundenseitig ausgeführt.

Leuchte kann per CASAMBI® App oder CASAMBI® fähigem Bedienelement geschaltet und gedimmt werden.

Taster an Leuchte können im CASAMBI® App konfiguriert werden.

Werkseitige Einstellung der oberen und unteren Tasterfunktion am Gestänge:

- Taster kurz drücken: Ein / Aus ganze Leuchte

- Taster lang drücken: Dimmen ganze Leuchte

Hauptschalter auf Sockel ist nicht per CASAMBI® schaltbar.

Support: Allfällige Supportleistungen durch BALTENSWEILER AG sind kostenpflichtig und nicht Bestandteil der Lieferung und Garantieleistung.

Keine Supportleistungen vor Ort!

Weitere Informationen zu CASAMBI® und Bedienelemente siehe S. 84–88

IRIO S alu elox.		CAS-ready	3000 K	6711 320 A P	1'985.00
IRIO S schwarz elox.		CAS-ready	3000 K	6711 320 S P	2'250.00
IRIO S bronze elox.		CAS-ready	3000 K	6711 320 B P	2'470.00

Ausführung alu / bronze: 1x Optik 40° und 1x Optik 60° alu im Lieferumfang enthalten

Ausführung schwarz: 1x Optik 40° und 1x Optik 60° schwarz im Lieferumfang enthalten

### Bedienelement (OPTIONAL für die Bedienung der Stehleuchte in der CASAMBI® Ausführung)

DI-ON	Fernbedienung	Weitere Informationen siehe S. 84	EL 6091 A	190.00
Remote Pro	Fernbedienung	Weitere Informationen siehe S. 85	EL 6092 W	140.00

AUFPREISE und WERKSEINSTELLUNGEN für CASAMBI® prog. siehe S. 86–87

Netzwerkerstellung / Grundprogrammierung und Einlesen von Modulen (Lichtelemente / Bedienelemente) im CASAMBI® App durch BALTENSWEILER AG.

Geringfügige Abweichungen von Farben und Oberflächen sind nicht auszuschliessen – Referenzmuster können bei BALTENSWEILER angefragt werden.

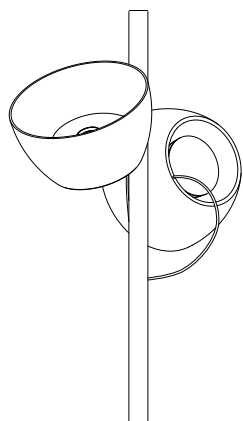

## IRIO S – DTW



**Lichtfarbe** 2850–1800 K

**Lichtquelle**  
1 COB-LED pro Leuchtenkopf

**CRI / Ra** min. 90

**Abstrahlwinkel / FWHM**  
110° ohne Optik

**Lichtstrom**  
3x 1840 lm = 5520 lm ohne Optik

**Nennleistung / Spannung**  
62 W / 220–240 Vac / 50–60 Hz  
Ausführung CASAMBI®:  
64 W / 220–240 Vac / 50–60 Hz

STEHLEUCHTE		Steuerung	Lichtfarbe	Artikel-Nr.	EUR exkl. MwSt.
IRIO S alu elox.			2850–1800 K	6711 100 A P	1'740.00
IRIO S schwarz elox.			2850–1800 K	6711 100 S P	2'005.00
IRIO S bronze elox.			2850–1800 K	6711 100 B P	2'225.00

Ausführung alu / bronze: 1x Optik 40° und 1x Optik 60° alu im Lieferumfang enthalten  
Ausführung schwarz: 1x Optik 40° und 1x Optik 60° schwarz im Lieferumfang enthalten

### STEHLEUCHTE – CASAMBI® ready

Leuchte ist werkseitig ohne Netzwerk- oder Gruppenzuweisung vorkonfiguriert – Netzwerkerstellung / Grundprogrammierung und Einlesen von Modulen (Leuchte / Bedienelemente) im CASAMBI® App wird kundenseitig ausgeführt.

Leuchte kann per CASAMBI® App oder CASAMBI® fähigem Bedienelement geschaltet und gedimmt werden.  
Taster an Leuchte können im CASAMBI® App konfiguriert werden.

Werkseitige Einstellung der oberen und unteren Tasterfunktion am Gestänge:

- Taster kurz drücken: Ein / Aus ganze Leuchte

- Taster lang drücken: Dimmen ganze Leuchte

Hauptschalter auf Sockel ist nicht per CASAMBI® schaltbar.

Support: Allfällige Supportleistungen durch BALTENSWEILER AG sind kostenpflichtig und nicht Bestandteil der Lieferung und Garantieleistung.

Keine Supportleistungen vor Ort!

Weitere Informationen zu CASAMBI® und Bedienelemente siehe S. 84–88

IRIO S alu elox.		CAS-ready	2850–1800 K	6711 120 A P	1'985.00
IRIO S schwarz elox.		CAS-ready	2850–1800 K	6711 120 S P	2'250.00
IRIO S bronze elox.		CAS-ready	2850–1800 K	6711 120 B P	2'470.00

Ausführung alu / bronze: 1x Optik 40° und 1x Optik 60° alu im Lieferumfang enthalten

Ausführung schwarz: 1x Optik 40° und 1x Optik 60° schwarz im Lieferumfang enthalten

### Bedienelement (OPTIONAL für die Bedienung der Stehleuchte in der CASAMBI® Ausführung)

DI-ON	Fernbedienung	Weitere Informationen siehe S. 84	EL 6091 A	190.00
Remote Pro	Fernbedienung	Weitere Informationen siehe S. 85	EL 6092 W	140.00

AUFPREISE und WERKSEINSTELLUNGEN für CASAMBI® prog. siehe S. 86–87

Netzwerkerstellung / Grundprogrammierung und Einlesen von Modulen (Lichtelemente / Bedienelemente) im CASAMBI® App durch BALTENSWEILER AG.

Geringfügige Abweichungen von Farben und Oberflächen sind nicht auszuschliessen – Referenzmuster können bei BALTENSWEILER angefragt werden.

40°

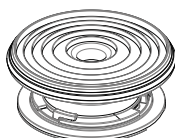

60°

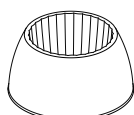
**ERSATZTEILE****Farbe****Artikel-Nr.****EUR exkl. MwSt.**

OPTIK 40°	○ transparent	6700-75	30.00
OPTIK 60° (Reflektor alu-bedampft)	● alu	6700-76	30.00
OPTIK 60° (Reflektor alu-bedampft)	● schwarz	6700-76 1	35.00

1x Optik 40° und 1x Optik 60° im Lieferumfang enthalten – weitere Optik muss zusätzlich bestellt werden

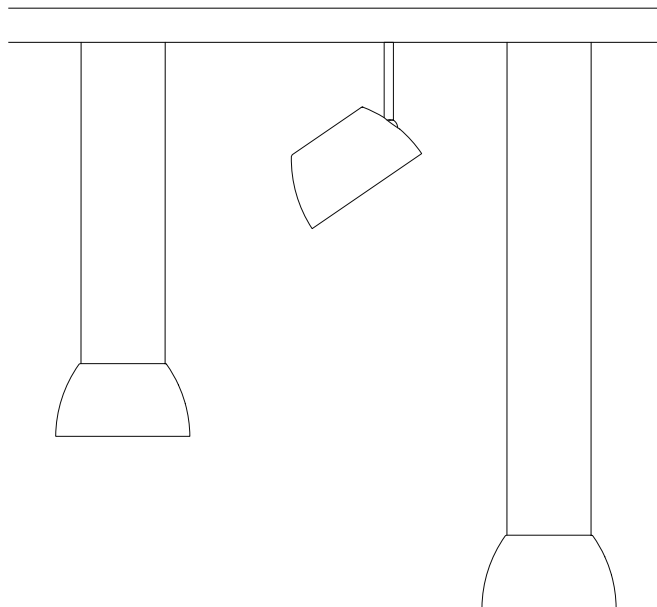

## Systemleuchte Ausführung CASAMBI® ready

Pendelgruppe und / oder Strahlergruppe sind werkseitig ohne Netzwerk- oder Gruppenzuweisung vorkonfiguriert – Netzwerkerstellung / Grundprogrammierung und Einlesen von Modulen (Pendel / Strahler / Bedienelemente) im CASAMBI® App wird kundenseitig ausgeführt. Leuchte Ein- / Ausschalten über Wandschalter bauseits. Leuchtenelemente können per CASAMBI® App oder CASAMBI® fähigem Bedienelement geschaltet und gedimmt werden. Indirekt- und Direktlicht von den Pendeln separat schaltbar (Dimmung gesamtes Pendel).

### Bedienung pro Pendel per integriertem CASAMBI® Taster an Unterseite des Leuchtenkopfes (Werkseinstellung):

- Taster kurz drücken: Modiwechsel (Direktlicht – beide zusammen – Indirektlicht – beide zusammen)
- Taster lang drücken: Dimmen (Indirektlicht und Direktlicht aller Pendel in der Gruppe)

## Systemleuchte Ausführung CASAMBI® prog.

Pendelgruppe und/oder Strahlergruppe sind werkseitig vorkonfiguriert. CASAMBI® Netzwerk / Grundprogrammierung ausgeführt sowie Module (Pendel / Strahler / Bedienelemente) im CASAMBI® App in Netzwerk eingelesen. Leuchte Ein- / Ausschalten über Wandschalter bauseits.

### Bedienung per Remote Pro Fernbedienung, Werkseinstellung siehe S. 12

### Bedienung per CASAMBI® App (Werkseinstellung):

Für die Steuerung der Leuchte mit dem Mobilgerät wird die CASAMBI® App vorausgesetzt, die im Apple App Store® und im Google Play® Store verfügbar ist. Anmeldung in der CASAMBI® App im entsprechenden Leuchtenetzwerk erfolgt mit dem mitgelieferten User-Passwort (Benutzerpasswort).

- Pendel sind einzeln oder gruppenweise schalt- und stufenlos dimmbar
- Indirekt- und Direktlicht der Pendel separat schaltbar (Dimmung gesamtes Pendel)
- Szenenschaltung bei den Pendeln (Direktlicht – beide zusammen – Indirektlicht – beide zusammen)
- Strahler sind einzeln oder gruppenweise schalt- und stufenlos dimmbar

### Bedienung der Pendel per integriertem CASAMBI® Taster an Unterseite des Leuchtenkopfes (Werkseinstellung)

Pendelleuchten in der Szene werden zusammen gesteuert:

- Taster kurz drücken: Szenenwechsel (Direktlicht – beide zusammen – Indirektlicht – beide zusammen)
- Taster lang drücken: Dimmen (Indirektlicht und Direktlicht aller Pendel in der Gruppe)

Mit Memory: Nach Netzunterbruch wird die zuletzt genutzte Szene wiedergegeben. Alle übrigen Szenen sind zurückgesetzt.

-> Abweichende Einstellungen müssen kundenseitig programmiert werden – Administratorpasswort erforderlich.

Support: Allfällige Supportleistungen durch BALTENSWEILER AG sind kostenpflichtig und nicht Bestandteil der Lieferung und Garantieleistung. Keine Supportleistungen vor Ort!

Weitere Informationen zu CASAMBI® und Bedienelemente siehe S. 84–88

## Komplettes System besteht aus folgenden Komponenten:

(POS. 1 bis POS. 3 NOTWENDIG – POS. 4 und 5: OPTIONAL)

**POS. 1:** 1x BF Schiene exkl. Betriebsgerätebox

**POS. 2:** 1x Montage-Set

**POS. 3:** Pendel / Strahler – siehe S. 10–11

-> Lichtfarbe + Steuerung wählen (**CASAMBI® prog.** oder **CASAMBI® ready**)

-> Anzahl Lichtelemente auf Betriebsgerät auslegen – max. 96 W

**POS. 4:** Fernbedienung (OPTIONAL) – siehe S. 12

**POS. 5:** Deckenrosetten-Set (OPTIONAL) – siehe S. 12

### Schiene

exkl. Sekundärkabel transparent  
Länge 3.5 m

**Spannung** 48 Vdc

### Betriebsgerätebox

exkl. Primärkabel transparent  
Länge 3.5 m

### Nennleistung / Spannung

Primär 220–240 Vac / 50–60 Hz  
Sekundär 100 W / 48 Vdc

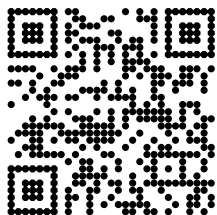

Bestellformular – IRIO an BF  
[www.baltensweiler.ch/service/downloads](http://www.baltensweiler.ch/service/downloads)

POS. 1: BF Schiene (48 Vdc) Länge 2 m, mit Betriebsgerätebox exkl. Betriebsgerät	Artikel-Nr.	EUR exkl. MwSt.
BF Schiene alu elox. <input type="radio"/>	7310 48 200 A	640.00
BF Schiene schwarz elox. <input checked="" type="radio"/>	7310 48 200 S	640.00
BF Schiene weiss <input type="radio"/>	7310 48 200 W	640.00

(Schiene auf Anfrage bis 3 m erhältlich) (Schiene kürzen möglich – Mehrpreis auf Anfrage)

POS. 2: Montage-Set	Farbe	Artikel-Nr.	EUR exkl. MwSt.
BF Deckenadapter-Set (3-teilig)	<input checked="" type="radio"/> schwarz	7200-60 1	55.00

(Seilabhängung nicht empfohlen)

ERSATZTEILE	Farbe	Artikel-Nr.	EUR exkl. MwSt.
OPTIK 60° (Reflektor alu-bedampft)	<input type="radio"/> alu	6700-76	30.00
OPTIK 60° (Reflektor alu-bedampft)	<input checked="" type="radio"/> schwarz	6700-76 1	35.00

1x Optik 60° je Lichtelement im Lieferumfang enthalten – weitere Optik muss zusätzlich bestellt werden

# IRIO an BF

## POS. 3.1: Pendel IRIO P an BF / 48 Vdc, CASAMBI® ready oder CASAMBI® prog.

(Anzahl Lichtelemente auf Betriebsgerät auslegen – max. 96 W)

Die CASAMBI® Lichtelemente (IRIO an BF, FEZ an BF, LINIJA an BF) mit der Adaption für das Schienensystem Sense System® 48 Vdc von buschfeld® können miteinander in der Schiene kombiniert werden.

Zu beachten sind die Art der Steuerung (max. Leistung des Betriebsgeräts), sowie die Montagepunkte der Schienenhalter. Ebenfalls Lichtelemente des Sense System® 48 Vdc von buschfeld® einsetzbar.

Planung durch Buschfeld-Team ([www.buschfeld.de](http://www.buschfeld.de)).

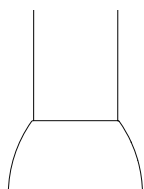

### IRIO P an BF – 2700 K

**Lichtfarbe** 2700 K

**Lichtquelle** 2 COB-LED

**CRI / R<sub>a</sub>** min. 90

**Abstrahlwinkel / FWHM**

98° ohne Optik (Indirektlicht)

62° mit Optik (Direktlicht)

**Lichtstrom**

1505 lm pro Pendel mit Optik

**Nennleistung / Spannung**

15,5 W pro Pendel / 48 Vdc

Pendel 2700 K – CASAMBI® ready 		Steuerung	Lichtfarbe	Artikel-Nr.	EUR exkl. MwSt.
IRIO P BF alu elox.		CAS-ready	2700 K	6742 020 A	935.00
IRIO P BF schwarz elox.		CAS-ready	2700 K	6742 020 S	970.00
IRIO P BF bronze elox.		CAS-ready	2700 K	6742 020 B	990.00

### Pendel 2700 K – CASAMBI® prog.

IRIO P BF alu elox.		CAS-prog.	2700 K	6742 030 A	935.00
IRIO P BF schwarz elox.		CAS-prog.	2700 K	6742 030 S	970.00
IRIO P BF bronze elox.		CAS-prog.	2700 K	6742 030 B	990.00

Ausführung alu / bronze: 1x Optik 60° alu je Pendel im Lieferumfang enthalten

Ausführung schwarz: 1x Optik 60° schwarz je Pendel im Lieferumfang enthalten

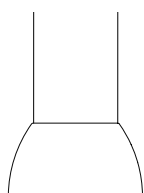

### IRIO P an BF – DTW

**Lichtfarbe** 2850–1800 K

**Lichtquelle** 2 COB-LED

**CRI / R<sub>a</sub>** min. 90

**Abstrahlwinkel / FWHM**

98° ohne Optik (Indirektlicht)

62° mit Optik (Direktlicht)

**Lichtstrom**

1180 lm pro Pende mit Optikt

**Nennleistung / Spannung**

15 W pro Pendel / 48 Vdc

Pendel DTW – CASAMBI® ready 		Steuerung	Lichtfarbe	Artikel-Nr.	EUR exkl. MwSt.
IRIO P BF alu elox.		CAS-ready	2850–1800 K	6742 120 A	935.00
IRIO P BF schwarz elox.		CAS-ready	2850–1800 K	6742 120 S	970.00
IRIO P BF bronze elox.		CAS-ready	2850–1800 K	6742 120 B	990.00

### Pendel DTW – CASAMBI® prog.

IRIO P BF alu elox.		CAS-prog.	2850–1800 K	6742 130 A	935.00
IRIO P BF schwarz elox.		CAS-prog.	2850–1800 K	6742 130 S	970.00
IRIO P BF bronze elox.		CAS-prog.	2850–1800 K	6742 130 B	990.00

Ausführung alu / bronze: 1x Optik 60° alu je Pendel im Lieferumfang enthalten

Ausführung schwarz: 1x Optik 60° schwarz je Pendel im Lieferumfang enthalten

Geringfügige Abweichungen von Farben und Oberflächen sind nicht auszuschliessen – Referenzmuster können bei BALTENSWEILER angefragt werden.

## POS. 3.2: Strahler IRIO R an BF / 48 Vdc, CASAMBI® ready oder CASAMBI® prog.

(Anzahl Lichtelemente auf Betriebsgerät auslegen – max. 96 W)

Die CASAMBI® Lichtelemente (IRIO an BF, FEZ an BF, LINIjA an BF) mit der Adaption für das Schienensystem Sense System® 48 Vdc von buschfeld® können miteinander in der Schiene kombiniert werden.

Zu beachten sind die Art der Steuerung (max. Leistung des Betriebsgeräts), sowie die Montagepunkte der Schienenhalter. Ebenfalls Lichtelemente des Sense System® 48 Vdc von buschfeld® einsetzbar.

Planung durch Buschfeld-Team ([www.buschfeld.de](http://www.buschfeld.de)).

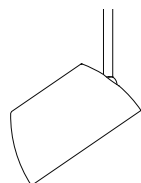

### IRIO R an BF – 2700 K

**Lichtfarbe** 2700 K

**Lichtquelle** 1 COB-LED

**CRI / R<sub>a</sub>** min. 90

**Abstrahlwinkel / FWHM**  
62° mit Optik

**Lichtstrom**

1350 lm pro Strahler mit Optik

**Nennleistung / Spannung**

15.5 W pro Strahler / 48 Vdc

Strahler 2700 K – CASAMBI® ready	Steuerung	Lichtfarbe	Artikel-Nr.	EUR exkl. MwSt.
IRIO R BF alu elox. 	CAS-ready	2700 K	6751 020 A	725.00
IRIO R BF schwarz elox. 	CAS-ready	2700 K	6751 020 S	755.00
IRIO R BF bronze elox. 	CAS-ready	2700 K	6751 020 B	775.00

### Strahler 2700 K – CASAMBI® prog.

IRIO R BF alu elox. 	CAS-prog.	2700 K	6751 030 A	725.00
IRIO R BF schwarz elox. 	CAS-prog.	2700 K	6751 030 S	755.00
IRIO R BF bronze elox. 	CAS-prog.	2700 K	6751 030 B	775.00

Ausführung alu / bronze: 1x Optik 60° alu je Strahler im Lieferumfang enthalten

Ausführung schwarz: 1x Optik 60° schwarz je Strahler im Lieferumfang enthalten

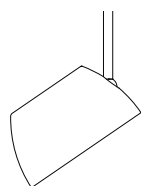

### IRIO R an BF – DTW

**Lichtfarbe** 2850–1800 K

**Lichtquelle** 1 COB-LED

**CRI / R<sub>a</sub>** min. 90

**Abstrahlwinkel / FWHM**  
62° mit Optik

**Lichtstrom**

1140 lm pro Strahler mit Optik

**Nennleistung / Spannung**

15 W pro Strahler / 48 Vdc

Strahler DTW – CASAMBI® ready	Steuerung	Lichtfarbe	Artikel-Nr.	EUR exkl. MwSt.
IRIO R BF alu elox. 	CAS-ready	2850–1800 K	6751 120 A	725.00
IRIO R BF schwarz elox. 	CAS-ready	2850–1800 K	6751 120 S	755.00
IRIO R BF bronze elox. 	CAS-ready	2850–1800 K	6751 120 B	775.00

### Strahler DTW – CASAMBI® prog.

IRIO R BF alu elox. 	CAS-prog.	2850–1800 K	6751 130 A	725.00
IRIO R BF schwarz elox. 	CAS-prog.	2850–1800 K	6751 130 S	755.00
IRIO R BF bronze elox. 	CAS-prog.	2850–1800 K	6751 130 B	775.00

Ausführung alu / bronze: 1x Optik 60° alu je Strahler im Lieferumfang enthalten

Ausführung schwarz: 1x Optik 60° schwarz je Strahler im Lieferumfang enthalten

Geringfügige Abweichungen von Farben und Oberflächen sind nicht auszuschliessen – Referenzmuster können bei BALTENSWEILER angefragt werden.

# IRIO an BF

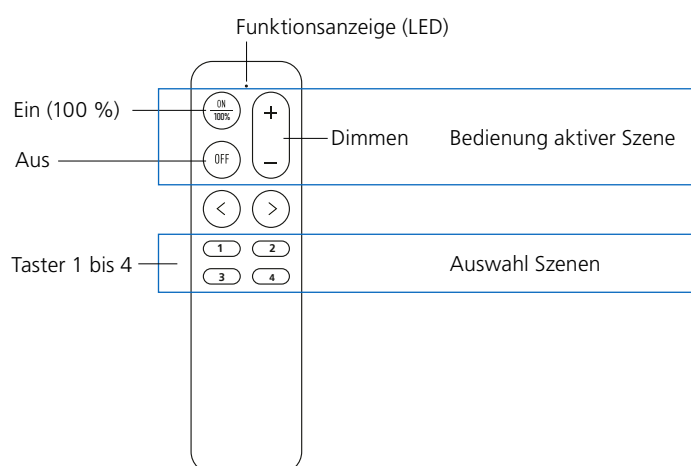

POS. 4: Bedienelement  (OPTIONAL für die Bedienung der Systemleuchte)	Artikel-Nr.	EUR exkl. MwSt.
Remote Pro Fernbedienung Weitere Informationen siehe S. 85	EL 6092 W	140.00

**CASAMBI® ready:** Netzwerkerstellung, Grundprogrammierung und Einlesen von Modulen (Pendel / Strahler / Bedienelemente) im CASAMBI® App wird kundenseitig ausgeführt.







**CASAMBI® prog.:** Werkseitige Einstellung der Fernbedienung Remote Pro in Kombination mit IRIO an BF:

- Taster 1: Szene 1 – Indirektlicht der Pendelgruppe Ein / Aus
- Taster 2: Szene 2 – Indirektlicht und Direktlicht der Pendelgruppe Ein / Aus
- Taster 3: Szene 3 – Direktlicht der der Pendelgruppe Ein / Aus
- Taster 4: Variante A: Taster steuert komplette Pendelgruppe Ein / Aus (Indirektlicht und Direktlicht)  
Variante B: Wenn Strahler mitbestellt werden – Strahlergruppe Ein / Aus  
-> Wird das System ausschliesslich mit Strahlern bestückt – Strahlergruppe Ein / Aus über die gleich programmierten Taster 1, 2, 3 und 4
- Dimmen: Zum Dimmen einer einzelnen Szenen wird die gewünschte Szenen aktiviert und über den Dimmtaster +/- gedimmt.  
Mit Memory: Nach Netzunterbruch wird die zuletzt genutzte Szene wiedergegeben. Alle übrigen Szenen sind zurückgesetzt.  
-> Abweichende Einstellungen müssen kundenseitig programmiert werden – Administratorpasswort erforderlich

Support: Allfällige Supportleistungen durch BALTENSWEILER AG sind kostenpflichtig und nicht Bestandteil der Lieferung und Garantieleistung.

Keine Supportleistungen vor Ort!

Weitere Informationen zu CASAMBI® und Bedienelemente siehe S. 84–88

POS. 5: Deckenrosetten (OPTIONAL)	Artikel-Nr.	EUR exkl. MwSt.
Aufbaurosette alu elox.  ø 80 mm	5050-60	65.00
Aufbaurosette schwarz elox.  ø 80 mm	5050-60 1	95.00
Aufbaurosette weiss  ø 80 mm	5050-60 2	95.00
Rosette alu elox. / weiss   ø 80 mm, deckenbündig, beidseitig einsetzbar	7200-66	65.00
Rosette geschlitzt weiss  ø 80 mm geschlitzt, deckenbündig, direkt zwischen Schiene und Decke positioniert	7200-67	65.00

Geringfügige Abweichungen von Farben und Oberflächen sind nicht auszuschliessen – Referenzmuster können bei BALTENSWEILER angefragt werden.

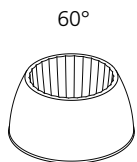

Ersatzteile	Farbe	Artikel-Nr.	EUR exkl. MwSt.
OPTIK 60° (Reflektor alu-bedampft)	○ alu	6700-76	30.00
OPTIK 60° (Reflektor alu-bedampft)	● schwarz	6700-76 1	35.00

1x Optik 60° je Lichtelement im Lieferumfang enthalten

**Berechnungsbeispiele** – Ausführung alu elox.

EUR exkl. MwSt.

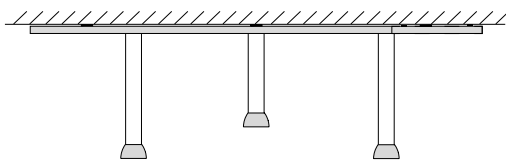

1x BF Schiene		640.00
1x BF Deckenadapter-Set		55.00
3x Pendel: IRIO P BF	3x 935.00	2'805.00
1x Fernbedienung: Remote Pro		140.00
<b>Total</b>		<b>3'640.00</b>

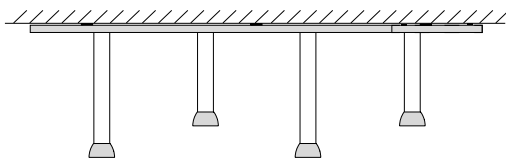

1x BF Schiene		640.00
1x BF Deckenadapter-Set		55.00
4x Pendel: IRIO P BF	4x 935.00	3'740.00
1x Fernbedienung: Remote Pro		140.00
<b>Total</b>		<b>4'575.00</b>

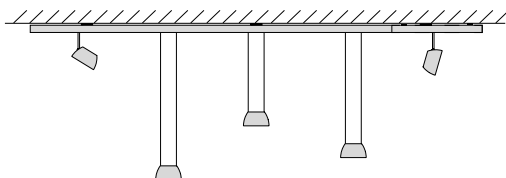

1x BF Schiene		640.00
1x BF Deckenadapter-Set		55.00
3x Pendel: IRIO P BF	3x 935.00	2'805.00
2x Strahler: IRIO R BF	2x 725.00	1'450.00
1x Fernbedienung: Remote Pro		140.00
<b>Total</b>		<b>5'090.00</b>

# IRIO W UP

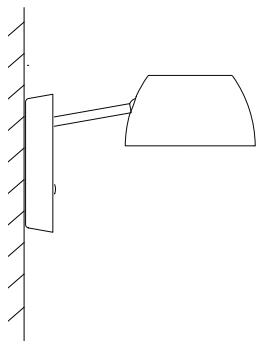

## IRIO W UP – 2700 K

<b>Lichtfarbe</b>	2700 K
<b>Lichtquelle</b>	1 COB-LED
<b>CRI / R<sub>a</sub></b>	min. 90
<b>Abstrahlwinkel / FWHM</b>	62° mit Optik
<b>Lichtstrom</b>	1350 lm mit Optik
<b>Nennleistung / Spannung</b>	17.5 W / 220–240 Vac / 50–60 Hz

WANDLEUCHE		Lichtfarbe	Artikel-Nr.	EUR exkl. MwSt.
IRIO W UP alu elox.	○	2700 K	6780 000 A	640.00
IRIO W UP schwarz elox.	●	2700 K	6780 000 S	690.00

Ausführung alu: 1x Optik 60° alu im Lieferumfang enthalten  
 Ausführung schwarz: 1x Optik 60° schwarz im Lieferumfang enthalten

(Ausführung CASAMBI® nicht erhältlich)

## IRIO W UP – DTW

<b>Lichtfarbe</b>	2850–1800 K
<b>Lichtquelle</b>	1 COB-LED
<b>CRI / R<sub>a</sub></b>	min. 90
<b>Abstrahlwinkel / FWHM</b>	62° mit Optik
<b>Lichtstrom</b>	1140 lm mit Optik
<b>Nennleistung / Spannung</b>	17.5 W / 220–240 Vac / 50–60 Hz

WANDLEUCHE		Lichtfarbe	Artikel-Nr.	EUR exkl. MwSt.
IRIO W UP alu elox.	○	2850–1800 K	6780 100 A	640.00
IRIO W UP schwarz elox.	●	2850–1800 K	6780 100 S	690.00

Ausführung alu: 1x Optik 60° alu im Lieferumfang enthalten  
 Ausführung schwarz: 1x Optik 60° schwarz im Lieferumfang enthalten

(Ausführung CASAMBI® nicht erhältlich)

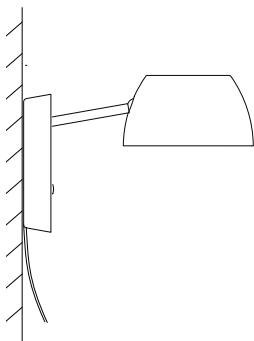

**IRIO W AP – 2700 K**

<b>Lichtfarbe</b>	2700 K
<b>Lichtquelle</b>	1 COB-LED
<b>CRI / Ra</b>	min. 90
<b>Abstrahlwinkel / FWHM</b>	62° mit Optik
<b>Lichtstrom</b>	1350 lm mit Optik
<b>Nennleistung / Spannung</b>	17.5 W / 220–240 Vac / 50–60 Hz

WANDLEUCHTE		Lichtfarbe	Artikel-Nr.	EUR exkl. MwSt.
IRIO W AP alu elox.	○	2700 K	6781 000 A	640.00
IRIO W AP schwarz elox.	●	2700 K	6781 000 S	690.00

Ausführung alu: 1x Optik 60° alu im Lieferumfang enthalten  
 Ausführung schwarz: 1x Optik 60° schwarz im Lieferumfang enthalten

(Ausführung CASAMBI® nicht erhältlich)

**IRIO W AP – DTW**



<b>Lichtfarbe</b>	2850–1800 K
<b>Lichtquelle</b>	1 COB-LED
<b>CRI / Ra</b>	min. 90
<b>Abstrahlwinkel / FWHM</b>	62° mit Optik
<b>Lichtstrom</b>	1140 lm mit Optik
<b>Nennleistung / Spannung</b>	17.5 W / 220–240 Vac / 50–60 Hz

WANDLEUCHTE		Lichtfarbe	Artikel-Nr.	EUR exkl. MwSt.
IRIO W AP alu elox.	○	2850–1800 K	6781 100 A	640.00
IRIO W AP schwarz elox.	●	2850–1800 K	6781 100 S	690.00

Ausführung alu: 1x Optik 60° alu im Lieferumfang enthalten  
 Ausführung schwarz: 1x Optik 60° schwarz im Lieferumfang enthalten

(Ausführung CASAMBI® nicht erhältlich)

# IRIO W – Zubehör

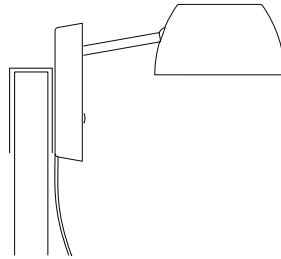
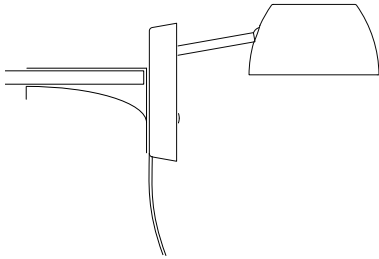

## ZUBEHÖR

ZUBEHÖR	Farbe	Artikel-Nr.	EUR exkl. MwSt.
IR W AP Regaladaption	● schwarz	6781-73	100.00
IR W AP Bettadaption	● schwarz	6781-78	100.00

60°

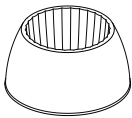

## Ersatzteile

Ersatzteile	Farbe	Artikel-Nr.	EUR exkl. MwSt.
OPTIK 60° (Reflektor alu-bedampft)	○ alu	6700-76	30.00
OPTIK 60° (Reflektor alu-bedampft)	● schwarz	6700-76 1	35.00

1x Optik 60° je Leuchte im Lieferumfang enthalten – weitere Optik muss zusätzlich bestellt werden



# FEZ S

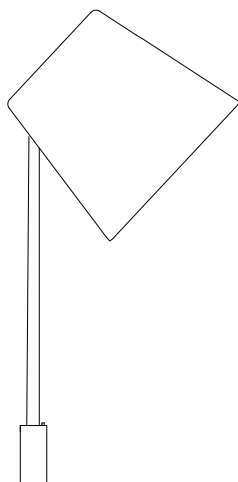

## FEZ S – 2700 K

**Lichtfarbe** 2700 K

**Lichtquelle** 2 COB-LED

**CRI / R<sub>a</sub>** min. 90

**Abstrahlwinkel / FWHM**

96° (Indirektlicht)

57° / 30° (Direktlicht)

**Lichtstrom** 3090 lm

**Nennleistung / Spannung**

36.5 W / 220–240 Vac / 50–60 Hz

Ausführung CASAMBI®:

37 W / 220–240 Vac / 50–60 Hz

STEHLEUCHTE		Steuerung	Lichtfarbe	Artikel-Nr.	EUR exkl. MwSt.
FEZ S alu elox.			2700 K	7010 000 A P	1'315.00
FEZ S schwarz			2700 K	7010 000 S P	1'475.00
FEZ S weiss			2700 K	7010 000 W P	1'475.00
FEZ S bronze elox.			2700 K	7010 000 B P	1'655.00

### STEHLEUCHTE – CASAMBI® ready

Leuchte ist werkseitig ohne Netzwerk- oder Gruppenzuweisung vorkonfiguriert – Netzwerkerstellung / Grundprogrammierung und Einlesen von Modulen (Leuchte / Bedienelemente) im CASAMBI® App wird kundenseitig ausgeführt.

Leuchte kann per CASAMBI® App oder CASAMBI® fähigem Bedienelement geschaltet und gedimmt werden.

Taster an Leuchte kann im CASAMBI® App konfiguriert werden.

Werkseitige Einstellung der Tasterfunktion am Gestänge:

- Taster kurz drücken: Ein / Aus

- Taster lang drücken: Dimmen

Support: Allfällige Supportleistungen durch BALTENSWEILER AG sind kostenpflichtig und nicht Bestandteil der Lieferung und Garantieleistung.

Keine Supportleistungen vor Ort!

Weitere Informationen zu CASAMBI® und Bedienelemente siehe S. 84–88

FEZ S alu elox.		CAS-ready	2700 K	7010 020 A P	1'440.00
FEZ S schwarz		CAS-ready	2700 K	7010 020 S P	1'600.00
FEZ S weiss		CAS-ready	2700 K	7010 020 W P	1'600.00
FEZ S bronze elox.		CAS-ready	2700 K	7010 020 B P	1'780.00

### Bedienelement (OPTIONAL für die Bedienung der Stehleuchte in der CASAMBI® Ausführung)

DI-ON	Fernbedienung	Weitere Informationen siehe S. 84	EL 6091 A	190.00
Remote Pro	Fernbedienung	Weitere Informationen siehe S. 85	EL 6092 W	140.00

AUFPREISE und WERKSEINSTELLUNGEN für CASAMBI® prog. siehe S. 86–87

Netzwerkerstellung / Grundprogrammierung und Einlesen von Modulen (Lichtelemente / Bedienelemente) im CASAMBI® App durch BALTENSWEILER AG.

Geringfügige Abweichungen von Farben und Oberflächen sind nicht auszuschliessen – Referenzmuster können bei BALTENSWEILER angefragt werden.

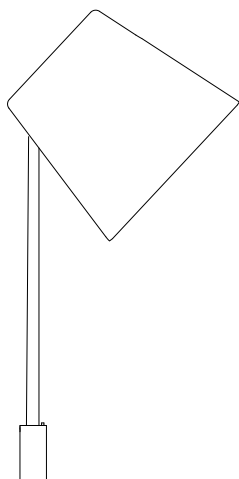

## FEZ S – DTW



**Lichtfarbe** 3000–1800 K

**Lichtquelle** 2 COB-LED

**CRI / R<sub>a</sub>** min. 90

**Abstrahlwinkel / FWHM**

96° (Indirektlicht)

57° / 30° (Direktlicht)

**Lichtstrom** 2640 lm

**Nennleistung / Spannung**

35.5 W / 220–240 Vac / 50–60 Hz

Ausführung CASAMBI®:

36 W / 220–240 Vac / 50–60 Hz

STEHLEUCHTE		Steuerung	Lichtfarbe	Artikel-Nr.	EUR exkl. MwSt.
FEZ S alu elox.			3000–1800 K	7010 100 A P	1'315.00
FEZ S schwarz			3000–1800 K	7010 100 S P	1'475.00
FEZ S weiss			3000–1800 K	7010 100 W P	1'475.00
FEZ S bronze elox.			3000–1800 K	7010 100 B P	1'655.00

### STEHLEUCHTE – CASAMBI® ready

Leuchte ist werkseitig ohne Netzwerk- oder Gruppenzuweisung vorkonfiguriert – Netzwerkerstellung / Grundprogrammierung und Einlesen von Modulen (Leuchte / Bedienelemente) im CASAMBI® App wird kundenseitig ausgeführt.

Leuchte kann per CASAMBI® App oder CASAMBI® fähigem Bedienelement geschaltet und gedimmt werden.

Taster an Leuchte kann im CASAMBI® App konfiguriert werden.

Werkseitige Einstellung der Tasterfunktion am Gestänge:

- Taster kurz drücken: Ein / Aus
- Taster lang drücken: Dimmen

Support: Allfällige Supportleistungen durch BALTENSWEILER AG sind kostenpflichtig und nicht Bestandteil der Lieferung und Garantieleistung.

Keine Supportleistungen vor Ort!

Weitere Informationen zu CASAMBI® und Bedienelemente siehe S. 84–88

FEZ S alu elox.		CAS-ready	3000–1800 K	7010 120 A P	1'440.00
FEZ S schwarz		CAS-ready	3000–1800 K	7010 120 S P	1'600.00
FEZ S weiss		CAS-ready	3000–1800 K	7010 120 W P	1'600.00
FEZ S bronze elox.		CAS-ready	3000–1800 K	7010 120 B P	1'780.00

### Bedienelement (OPTIONAL für die Bedienung der Stehleuchte in der CASAMBI® Ausführung)

DI-ON	Fernbedienung	Weitere Informationen siehe S. 84	EL 6091 A	190.00
Remote Pro	Fernbedienung	Weitere Informationen siehe S. 85	EL 6092 W	140.00

AUFPREISE und WERKSEINSTELLUNGEN für CASAMBI® prog. siehe S. 86–87

Netzwerkerstellung / Grundprogrammierung und Einlesen von Modulen (Lichtelemente / Bedienelemente) im CASAMBI® App durch BALTENSWEILER AG.

Geringfügige Abweichungen von Farben und Oberflächen sind nicht auszuschliessen – Referenzmuster können bei BALTENSWEILER angefragt werden.

# FEZ S – Sonderkollektion

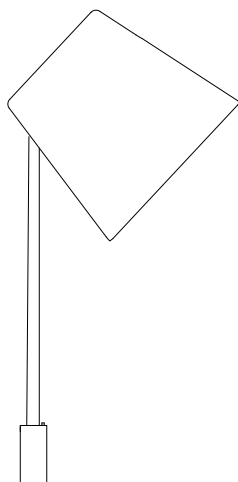

## FEZ S – 2700 K

**Lichtfarbe** 2700 K

**Lichtquelle** 2 COB-LED

**CRI / R<sub>a</sub>** min. 90

**Abstrahlwinkel / FWHM**

96° (Indirektlicht)

57° / 30° (Direktlicht)

**Lichtstrom** 3090 lm

**Nennleistung / Spannung**

36.5 W / 220–240 Vac / 50–60 Hz

Ausführung CASAMBI®:

37 W / 220–240 Vac / 50–60 Hz

STEHLEUCHTE		Steuerung	Lichtfarbe	Artikel-Nr.	EUR exkl. MwSt.
FEZ S rioja			2700 K	7010 000 R P	1'655.00
FEZ S smaragd			2700 K	7010 000 G P	1'655.00

### STEHLEUCHTE – CASAMBI® ready

Leuchte ist werkseitig ohne Netzwerk- oder Gruppenzuweisung vorkonfiguriert – Netzwerkerstellung / Grundprogrammierung und Einlesen von Modulen (Leuchte / Bedienelemente) im CASAMBI® App wird kundenseitig ausgeführt.

Leuchte kann per CASAMBI® App oder CASAMBI® fähigem Bedienelement geschaltet und gedimmt werden.

Taster an Leuchte kann im CASAMBI® App konfiguriert werden.

Werkseitige Einstellung der Tasterfunktion am Gestänge:

- Taster kurz drücken: Ein / Aus
- Taster lang drücken: Dimmen

Support: Allfällige Supportleistungen durch BALTENSWEILER AG sind kostenpflichtig und nicht Bestandteil der Lieferung und Garantieleistung.

Keine Supportleistungen vor Ort!

Weitere Informationen zu CASAMBI® und Bedienelemente siehe S. 84–88

FEZ S rioja		CAS-ready	2700 K	7010 020 R P	1'780.00
FEZ S smaragd		CAS-ready	2700 K	7010 020 G P	1'780.00

### Bedienelement (OPTIONAL für die Bedienung der Stehleuchte in der CASAMBI® Ausführung)

DI-ON	Fernbedienung	Weitere Informationen siehe S. 84	EL 6091 A	190.00
Remote Pro	Fernbedienung	Weitere Informationen siehe S. 85	EL 6092 W	140.00

AUFPREISE und WERKSEINSTELLUNGEN für CASAMBI® prog. siehe S. 86–87

Netzwerkerstellung / Grundprogrammierung und Einlesen von Modulen (Lichtelemente / Bedienelemente) im CASAMBI® App durch BALTENSWEILER AG.

Geringfügige Abweichungen von Farben und Oberflächen sind nicht auszuschliessen – Referenzmuster können bei BALTENSWEILER angefragt werden.

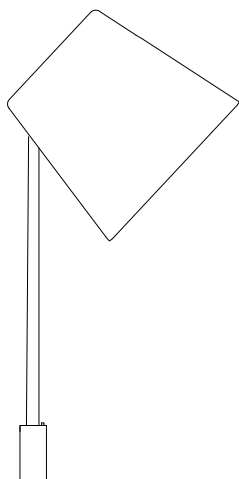

## FEZ S – DTW



**Lichtfarbe** 3000–1800 K

**Lichtquelle** 2 COB-LED

**CRI / R<sub>a</sub>** min. 90

**Abstrahlwinkel / FWHM**

96° (Indirektlicht)

57° / 30° (Direktlicht)

**Lichtstrom** 2640 lm

**Nennleistung / Spannung**

35.5 W / 220–240 Vac / 50–60 Hz

Ausführung CASAMBI®:

36 W / 220–240 Vac / 50–60 Hz

STEHLEUCHTE		Steuerung	Lichtfarbe	Artikel-Nr.	EUR exkl. MwSt.
FEZ S rioja			3000–1800 K	7010 100 R P	1'655.00
FEZ S smaragd			3000–1800 K	7010 100 G P	1'655.00

### STEHLEUCHTE – CASAMBI® ready

Leuchte ist werkseitig ohne Netzwerk- oder Gruppenzuweisung vorkonfiguriert – Netzwerkerstellung / Grundprogrammierung und Einlesen von Modulen (Leuchte / Bedienelemente) im CASAMBI® App wird kundenseitig ausgeführt.

Leuchte kann per CASAMBI® App oder CASAMBI® fähigem Bedienelement geschaltet und gedimmt werden.

Taster an Leuchte kann im CASAMBI® App konfiguriert werden.

Werkseitige Einstellung der Tasterfunktion am Gestänge:

- Taster kurz drücken: Ein / Aus
- Taster lang drücken: Dimmen

Support: Allfällige Supportleistungen durch BALTENSWEILER AG sind kostenpflichtig und nicht Bestandteil der Lieferung und Garantieleistung.

Keine Supportleistungen vor Ort!

Weitere Informationen zu CASAMBI® und Bedienelemente siehe S. 84–88

FEZ S rioja		CAS-ready	3000–1800 K	7010 120 R P	1'780.00
FEZ S smaragd		CAS-ready	3000–1800 K	7010 120 G P	1'780.00

### Bedienelement (OPTIONAL für die Bedienung der Stehleuchte in der CASAMBI® Ausführung)

DI-ON	Fernbedienung	Weitere Informationen siehe S. 84	EL 6091 A	190.00
Remote Pro	Fernbedienung	Weitere Informationen siehe S. 85	EL 6092 W	140.00

AUFPREISE und WERKSEINSTELLUNGEN für CASAMBI® prog. siehe S. 86–87

Netzwerkerstellung / Grundprogrammierung und Einlesen von Modulen (Lichtelemente / Bedienelemente) im CASAMBI® App durch BALTENSWEILER AG.

Geringfügige Abweichungen von Farben und Oberflächen sind nicht auszuschliessen – Referenzmuster können bei BALTENSWEILER angefragt werden.

# FEZ T

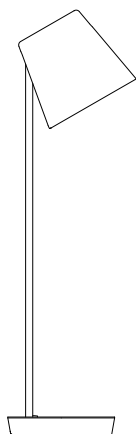

## FEZ T – 2700K

<b>Lichtfarbe</b>	2700 K
<b>Lichtquelle</b>	1 COB-LED
<b>CRI / R<sub>a</sub></b>	min. 90
<b>Abstrahlwinkel / FWHM</b>	43°
<b>Lichtstrom</b>	1890 lm
<b>Nennleistung / Spannung</b>	21.5 W / 220–240 Vac / 50–60 Hz

TISCHLEUCHTE		Lichtfarbe	Artikel-Nr.	EUR exkl. MwSt.
FEZ T alu elox.	○	2700 K	7020 000 A P	615.00
FEZ T schwarz elox.	●	2700 K	7020 000 S P	665.00

## FEZ T – DTW



<b>Lichtfarbe</b>	2800–1800 K
<b>Lichtquelle</b>	1 COB-LED
<b>CRI / R<sub>a</sub></b>	min. 90
<b>Abstrahlwinkel / FWHM</b>	43°
<b>Lichtstrom</b>	1490 lm
<b>Nennleistung / Spannung</b>	21 W / 220–240 Vac / 50–60 Hz

TISCHLEUCHTE		Lichtfarbe	Artikel-Nr.	EUR exkl. MwSt.
FEZ T alu elox.	○	2800–1800 K	7020 100 A P	615.00
FEZ T schwarz elox.	●	2800–1800 K	7020 100 S P	665.00

Geringfügige Abweichungen von Farben und Oberflächen sind nicht auszuschliessen – Referenzmuster können bei BALTENSWEILER angefragt werden.

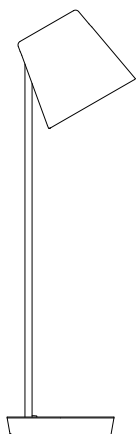

**FEZ T – 2700K**



<b>Lichtfarbe</b>	2700 K
<b>Lichtquelle</b>	1 COB-LED
<b>CRI / Ra</b>	min. 90
<b>Abstrahlwinkel / FWHM</b>	43°
<b>Lichtstrom</b>	1890 lm
<b>Nennleistung / Spannung</b>	21.5 W / 220–240 Vac / 50–60 Hz

TISCHLEUCHTE		Lichtfarbe	Artikel-Nr.	EUR exkl. MwSt.
FEZ T rioja		2700 K	7020 000 R P	695.00
FEZ T smaragd		2700 K	7020 000 G P	695.00

**FEZ T – DTW**



<b>Lichtfarbe</b>	2800–1800 K
<b>Lichtquelle</b>	1 COB-LED
<b>CRI / Ra</b>	min. 90
<b>Abstrahlwinkel / FWHM</b>	43°
<b>Lichtstrom</b>	1490 lm
<b>Nennleistung / Spannung</b>	21 W / 220–240 Vac / 50–60 Hz

TISCHLEUCHTE		Lichtfarbe	Artikel-Nr.	EUR exkl. MwSt.
FEZ T rioja		2800–1800 K	7020 100 R P	695.00
FEZ T smaragd		2800–1800 K	7020 100 G P	695.00

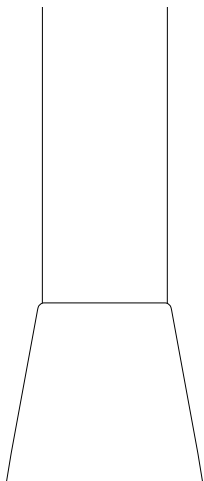

## Deckenleuchte Ausführung CASAMBI® ready

Leuchte ist werkseitig ohne Netzwerk- oder Gruppenzuweisung vorkonfiguriert – Netzwerkerstellung / Grundprogrammierung und Einlesen von Modulen (Leuchte / Bedienelemente) im CASAMBI® App wird kundenseitig ausgeführt.

Leuchte Ein- / Ausschalten über Wandschalter bauseits – Indirektlicht per Knopfdruck oben am Leuchtenkopf zuschaltbar (Indirektlicht nicht per CASAMBI® schaltbar).

Leuchte kann per CASAMBI® App oder CASAMBI® fähigem Bedienelement geschaltet und gedimmt werden.

Die Leuchte verfügt nicht über ein integriertes CASAMBI® Bedienelement (Taster), daher ist die Bedienung direkt an der Leuchte nicht möglich.

## Deckenleuchte Ausführung CASAMBI® prog.

Leuchte ist werkseitig vorkonfiguriert. CASAMBI® Netzwerk / Grundprogrammierung ausgeführt sowie Module (Leuchte / Bedienelemente) im CASAMBI® App in Netzwerk eingelesen.

Leuchte Ein- / Ausschalten über Wandschalter bauseits.

Leuchte kann per CASAMBI® App oder CASAMBI® fähigem Bedienelement geschaltet und gedimmt werden.

(Indirektlicht per Knopfdruck oben am Leuchtenkopf zuschaltbar -> nicht per CASAMBI® schaltbar).

## Bedienung per Fernbedienung

- DI-ON Fernbedienung, Werkseinstellung siehe S. 27

- Remote Pro Fernbedienung, Werkseinstellung siehe S. 27

(Indirektlicht per Knopfdruck oben am Leuchtenkopf zuschaltbar -> nicht per CASAMBI® schaltbar).

## Bedienung per CASAMBI® App (Werkseinstellung):

Für die Steuerung der Leuchte mit dem Mobilgerät wird die CASAMBI® App vorausgesetzt, die im Apple App Store® und im Google Play® Store verfügbar ist. Anmeldung in der CASAMBI® App im entsprechenden Leuchtenetzwerk erfolgt mit dem mitgelieferten User-Passwort (Benutzerpasswort).

Direktlicht vom Pendel innerhalb der Gruppe, wie auch einzeln schalt- und stufenlos dimmbar.

(Indirektlicht per Knopfdruck oben am Leuchtenkopf zuschaltbar -> nicht per CASAMBI® schaltbar).

Mit Memory: Nach Netzunterbruch wird die zuletzt genutzte Szene wiedergegeben. Alle übrigen Szenen sind zurückgesetzt.

-> Abweichende Einstellungen müssen kundenseitig programmiert werden – Administratorpasswort erforderlich.

Support: Allfällige Supportleistungen durch BALTENSWEILER AG sind kostenpflichtig und nicht Bestandteil der Lieferung und Garantieleistung. Keine Supportleistungen vor Ort!

Weitere Informationen zu CASAMBI® und Bedienelemente siehe S. 84–88

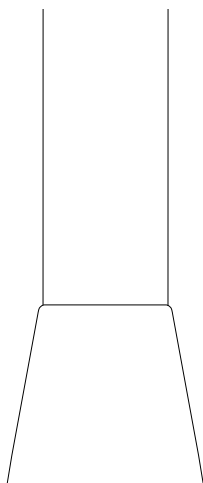

## FEZ DZ – 2700 K

**Lichtfarbe** 2700 K

**Lichtquelle** 2 COB-LED

**CRI/ R<sub>a</sub>** min. 90

**Abstrahlwinkel / FWHM**

95° (Indirektlicht)

50° (Direktlicht)

**Lichtstrom** 3340 lm

**Nennleistung / Spannung**

36 W / 220–240 Vac / 50–60 Hz

### DECKENLEUCHE – CASAMBI® ready



Leuchte ist werkseitig ohne Netzwerk- oder Gruppenzuweisung vorkonfiguriert – Netzwerkerstellung / Grundprogrammierung und Einlesen von Modulen (Leuchte / Bedienelemente) im CASAMBI® App wird kundenseitig ausgeführt.

Schalten und Dimmen ist direkt an der Leuchte nicht möglich – Leuchte kann per CASAMBI® App oder CASAMBI® fähigem Bedienelement geschaltet und gedimmt werden.

		Steuerung	Lichtfarbe	Artikel-Nr.	EUR exkl. MwSt.
FEZ DZ alu elox.		CAS-ready	2700 K	7031 020 A	1'585.00
FEZ DZ schwarz		CAS-ready	2700 K	7031 020 S	1'655.00
FEZ DZ weiss		CAS-ready	2700 K	7031 020 W	1'655.00
FEZ DZ bronze elox.		CAS-ready	2700 K	7031 020 B	1'865.00

### DECKENLEUCHE – CASAMBI® prog.

Schalten und Dimmen ist direkt an der Leuchte nicht möglich – Leuchte kann per CASAMBI® App oder CASAMBI® fähigem Bedienelement geschaltet und gedimmt werden.

FEZ DZ alu elox.		CAS-prog.	2700 K	7031 030 A	1'585.00
FEZ DZ schwarz		CAS-prog.	2700 K	7031 030 S	1'655.00
FEZ DZ weiss		CAS-prog.	2700 K	7031 030 W	1'655.00
FEZ DZ bronze elox.		CAS-prog.	2700 K	7031 030 B	1'865.00

**Bedienelemente** (OPTIONAL) und die entsprechenden Werkseinstellungen für die Bedienung der FEZ DZ siehe S. 27

Support: Allfällige Supportleistungen durch BALTENSWEILER AG sind kostenpflichtig und nicht Bestandteil der Lieferung und Garantieleistung.

Keine Supportleistungen vor Ort!

Weitere Informationen zu CASAMBI® und Bedienelemente siehe S. 84–88

# FEZ DZ

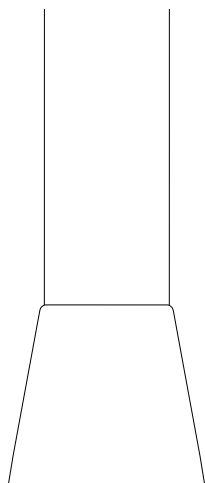

## FEZ DZ – DTW

**Lichtfarbe** 3000–1800 K

**Lichtquelle** 2 COB-LED

**CRI/ Ra** min. 90

**Abstrahlwinkel / FWHM**  
95° (Indirektlicht)  
50° (Direktlicht)

**Lichtstrom** 2625 lm

**Nennleistung / Spannung**  
35 W / 220–240 Vac / 50–60 Hz

### DECKENLEUCHTE – CASAMBI® ready

Leuchte ist werkseitig ohne Netzwerk- oder Gruppenzuweisung vorkonfiguriert – Netzwerkerstellung / Grundprogrammierung und Einlesen von Modulen (Leuchte / Bedienelemente) im CASAMBI® App wird kundenseitig ausgeführt.

Schalten und Dimmen ist direkt an der Leuchte nicht möglich – Leuchte kann per CASAMBI® App oder CASAMBI® fähigem Bedienelement geschaltet und gedimmt werden.

		Steuerung	Lichtfarbe	Artikel-Nr.	EUR exkl. MwSt.
FEZ DZ alu elox.		CAS-ready	3000–1800 K	7031 120 A	1'585.00
FEZ DZ schwarz		CAS-ready	3000–1800 K	7031 120 S	1'655.00
FEZ DZ weiss		CAS-ready	3000–1800 K	7031 120 W	1'655.00
FEZ DZ bronze elox.		CAS-ready	3000–1800 K	7031 120 B	1'865.00

### DECKENLEUCHTE – CASAMBI® prog.

Schalten und Dimmen ist direkt an der Leuchte nicht möglich – Leuchte kann per CASAMBI® App oder CASAMBI® fähigem Bedienelement geschaltet und gedimmt werden.

FEZ DZ alu elox.		CAS-prog.	3000–1800 K	7031 130 A	1'585.00
FEZ DZ schwarz		CAS-prog.	3000–1800 K	7031 130 S	1'655.00
FEZ DZ weiss		CAS-prog.	3000–1800 K	7031 130 W	1'655.00
FEZ DZ bronze elox.		CAS-prog.	3000–1800 K	7031 130 B	1'865.00

Bedienelemente (OPTIONAL) und die entsprechenden Werkseinstellungen für die Bedienung der FEZ DZ siehe S. 27

Support: Allfällige Supportleistungen durch BALTENSWEILER AG sind kostenpflichtig und nicht Bestandteil der Lieferung und Garantieleistung.

Keine Supportleistungen vor Ort!

Weitere Informationen zu CASAMBI® und Bedienelemente siehe S. 84–88

Geringfügige Abweichungen von Farben und Oberflächen sind nicht auszuschliessen – Referenzmuster können bei BALTENSWEILER angefragt werden.

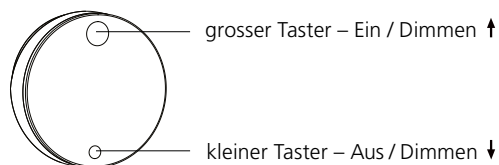



Bedienelement  (OPTIONAL für die Bedienung der Deckenleuchte)	Artikel-Nr.	EUR exkl. MwSt.
DI-ON Fernbedienung Weitere Informationen siehe S. 84	EL 6091 A	190.00

**CASAMBI® ready:** Netzwerkerstellung, Grundprogrammierung und Einlesen von Modulen (Strahler / Bedienelement) im CASAMBI® App wird kundenseitig ausgeführt.

**CASAMBI® prog.:** Werkseitige Einstellung der Fernbedienung DI-ON in Kombination mit FEZ DZ:

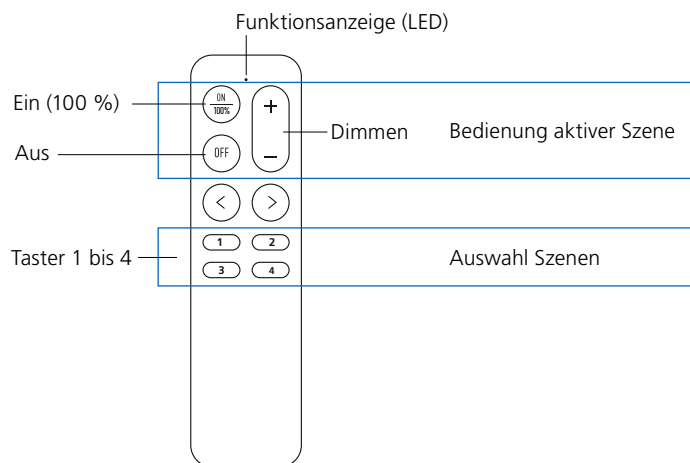
- Grosser Taster kurz drücken: Ein (Leuchte / Leuchtengruppe)
  - Kleiner Taster kurz drücken: Aus (Leuchte / Leuchtengruppe)
  - Grosser Taster lang drücken: Dimmen auf Maximum (Leuchte / Leuchtengruppe)
  - Kleiner Taster lang drücken: Dimmen auf Minimum (Leuchte / Leuchtengruppe)
- Mit Memory: Nach Netzunterbruch wird die letzte Einstellung wiedergegeben.



Bedienelement  (OPTIONAL für die Bedienung der Deckenleuchte)	Artikel-Nr.	EUR exkl. MwSt.
Remote Pro Fernbedienung Weitere Informationen siehe S. 85	EL 6092 W	140.00

**CASAMBI® ready:** Netzwerkerstellung, Grundprogrammierung und Einlesen von Modulen (Pendel / Strahler / Bedienelement) im CASAMBI® App wird kundenseitig ausgeführt.

**CASAMBI® prog.:** Werkseitige Einstellung der Fernbedienung Remote Pro in Kombination mit FEZ DZ:

- Taster 1–4: Leuchte / Leuchtengruppe Ein / Aus über die gleich programmierten Taster 1, 2, 3 und 4
  - Dimmen: Zum Dimmen der Leuchte / Leuchtengruppe, Taster 1 aktivieren und über den Dimmtaster +/- dimmen.
- Mit Memory: Nach Netzunterbruch wird die zuletzt genutzte Lichtsituation wiedergegeben.  
 -> Abweichende Einstellungen müssen kundenseitig programmiert werden – Administratorpasswort erforderlich.

Support: Allfällige Supportleistungen durch BALTENSWEILER AG sind kostenpflichtig und nicht Bestandteil der Lieferung und Garantieleistung.  
 Keine Supportleistungen vor Ort!  
 Weitere Informationen zu CASAMBI® und Bedienelemente siehe S. 84–88

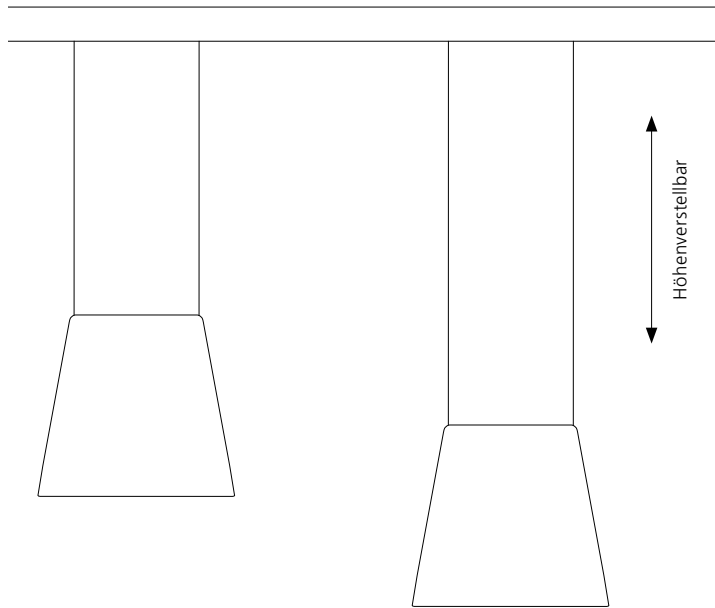

### Systemleuchte Ausführung CASAMBI® ready

Pendelgruppe ist werkseitig ohne Netzwerk- oder Gruppenzuweisung vorkonfiguriert – Netzwerkerstellung / Grundprogrammierung und Einlesen von Modulen (Pendel / Bedienelemente) im CASAMBI® App wird kundenseitig ausgeführt.

Leuchte Ein- / Ausschalten über Wandschalter bauseits.

Leuchtenelemente können per CASAMBI® App oder CASAMBI® fähigem Bedienelement geschaltet und gedimmt werden.

Indirekt- und Direktlicht von den Pendeln separat schaltbar (Dimmung gesamtes Pendel).

### Systemleuchte Ausführung CASAMBI® prog.

Pendel-Gruppe ist werkseitig vorkonfiguriert. CASAMBI® Netzwerk / Grundprogrammierung ausgeführt sowie Module (Pendel / Strahler / Bedienelemente) im CASAMBI® App in Netzwerk eingelesen.

Leuchte Ein- / Ausschalten über Wandschalter bauseits.

**Bedienung per Remote Pro Fernbedienung**, Werkseinstellung siehe S. 32

**Bedienung per CASAMBI® App** (Werkseinstellung):

Für die Steuerung der Leuchte mit dem Mobilgerät wird die CASAMBI® App vorausgesetzt, die im Apple App Store® und im Google Play® Store verfügbar ist. Anmeldung in der CASAMBI® App im entsprechenden Leuchtenetzwerk erfolgt mit dem mitgelieferten User-Passwort (Benutzerpasswort).

- Pendel sind einzeln oder gruppenweise schalt- und stufenlos dimmbar
- Indirekt- und Direktlicht der Pendel separat schaltbar (Dimmung gesamtes Pendel)
- Szenenschaltung (Direktlicht – beide zusammen – Indirektlicht – beide zusammen)

**Bedienung an der Leuchte per integriertem CASAMBI® Taster** auf der Oberseite des Leuchtenkopfes (Werkseinstellung)

Pendelleuchten in der Szene werden zusammen gesteuert:

- Taster kurz drücken: Szenenwechsel (Direktlicht – beide zusammen – Indirektlicht – beide zusammen)
- Taster lang drücken: Dimmen (Indirektlicht und Direktlicht aller Pendel in der Gruppe)

Mit Memory: Nach Netzunterbruch wird die zuletzt genutzte Szene wiedergegeben. Alle übrigen Szenen sind zurückgesetzt.

-> Abweichende Einstellungen müssen kundenseitig programmiert werden – Administratorpasswort erforderlich.

Support: Allfällige Supportleistungen durch BALTENSWEILER AG sind kostenpflichtig und nicht Bestandteil der Lieferung und Garantieleistung.

Keine Supportleistungen vor Ort!

Weitere Informationen zu CASAMBI® und Bedienelemente siehe S. 84–88

## Komplettes System besteht aus folgenden Komponenten:

(POS. 1 bis POS. 3 NOTWENDIG – POS. 4 und 5 OPTIONAL)

**POS. 1:** 1x BF Schiene exkl. Betriebsgerätebox

**POS. 2:** 1x Montage-Set

**POS. 3:** Lichtelemente – siehe S. 30–31

-> Lichtfarbe + Steuerung wählen (**CASAMBI® prog.** oder **CASAMBI® ready**)

-> Anzahl Lichtelemente auf Betriebsgerät auslegen – max. 96 W

**POS. 4:** Fernbedienung (OPTIONAL) – siehe S. 32

**POS. 5:** Deckenrosetten-Set (OPTIONAL) – siehe S. 32

### Schiene

exkl. Sekundärkabel transparent, Länge 3.5 m

**Spannung** 48 Vdc

### Betriebsgerätebox

exkl. Primärkabel transparent, Länge 3.5 m

### Nennleistung / Spannung

Primär 220–240 Vac / 50–60 Hz

Sekundär 100 W / 48 Vdc

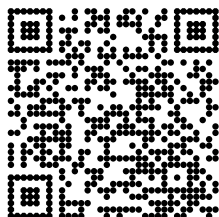

Bestellformular – FEZ an BF  
[www.baltensweiler.ch/service/downloads](http://www.baltensweiler.ch/service/downloads)

POS. 1: BF Schiene (48 Vdc) Länge 2 m, mit Betriebsgerätebox exkl. Betriebsgerät	Artikel-Nr.	EUR exkl. MwSt.
BF Schiene alu elox. <input type="radio"/>	7310 48 200 A	640.00
BF Schiene schwarz elox. <input checked="" type="radio"/>	7310 48 200 S	640.00
BF Schiene weiss <input type="radio"/>	7310 48 200 W	640.00

(Schiene auf Anfrage bis 3 m erhältlich) (Schiene kürzen möglich – Mehrpreis auf Anfrage)

POS. 2: Montage-Set	Farbe	Artikel-Nr.	EUR exkl. MwSt.
BF Deckenadapter-Set (3-teilig)	<input checked="" type="radio"/> schwarz	7200-60 1	55.00
BF Seilabhängung-Set (3-teilig)		7200-65	180.00

# FEZ an BF

## POS. 3.1: Pendel FEZ DZ BF (48 Vdc), CASAMBI® ready oder CASAMBI® prog.

(Anzahl Lichtelemente auf Betriebsgerät auslegen – max. 96 W)

Die CASAMBI® Lichtelemente (IRIO an BF, FEZ an BF, LINIJA an BF) mit der Adaption für das Schienensystem Sense System® 48 Vdc von buschfeld® können miteinander in der Schiene kombiniert werden.

Zu beachten sind die Art der Steuerung (max. Leistung des Betriebsgeräts), sowie die Montagepunkte der Schienenhalter. Ebenfalls Lichtelemente des Sense System® 48 Vdc von buschfeld® einsetzbar.

Planung durch Buschfeld-Team ([www.buschfeld.de](http://www.buschfeld.de)).

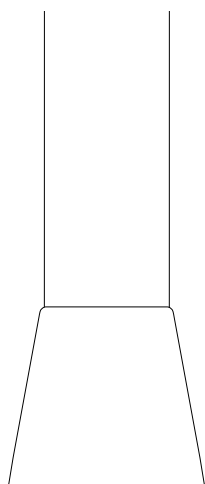

### FEZ DZ an BF – 2700 K

**Lichtfarbe** 2700 K

**Lichtquelle** 2 COB-LED

**CRI / R<sub>a</sub>** min. 90

**Abstrahlwinkel / FWHM**

85° (Indirektlicht)

42° (Direktlicht)

**Lichtstrom** 2615 lm pro Pendel

**Nennleistung / Spannung**  
27.5 W pro Pendel / 48 Vdc

Pendel – CASAMBI® ready	Steuerung	Lichtfarbe	Artikel-Nr.	EUR exkl. MwSt.
FEZ DZ BF alu elox.	CAS-ready	2700 K	7042 020 A	1'410.00
FEZ DZ BF schwarz	CAS-ready	2700 K	7042 020 S	1'485.00
FEZ DZ BF weiss	CAS-ready	2700 K	7042 020 W	1'485.00
FEZ DZ BF bronze elox.	CAS-ready	2700 K	7042 020 B	1'640.00
<b>Pendel – CASAMBI® prog.</b>				
FEZ DZ BF alu elox.	CAS-prog.	2700 K	7042 030 A	1'410.00
FEZ DZ BF schwarz	CAS-prog.	2700 K	7042 030 S	1'485.00
FEZ DZ BF weiss	CAS-prog.	2700 K	7042 030 W	1'485.00
FEZ DZ BF bronze elox.	CAS-prog.	2700 K	7042 030 B	1'640.00

Support: Allfällige Supportleistungen durch BALTENSWEILER AG sind kostenpflichtig und nicht Bestandteil der Lieferung und Garantieleistung.

Keine Supportleistungen vor Ort!

Weitere Informationen zu CASAMBI® und Bedienelemente siehe S. 84–88

Geringfügige Abweichungen von Farben und Oberflächen sind nicht auszuschliessen – Referenzmuster können bei BALTENSWEILER angefragt werden.

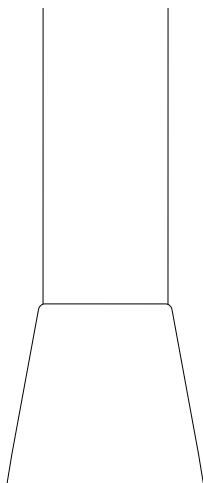

## FEZ DZ an BF – DTW

**Lichtfarbe** 2850–1800 K

**Lichtquelle** 2 COB-LED

**CRI/ Ra** min. 90

**Abstrahlwinkel / FWHM**











85° (Indirektlicht)

42° (Direktlicht)

**Lichtstrom** 2310 lm pro Pendel

**Nennleistung / Spannung**

27 W pro Pendel / 48 Vdc

Pendel – CASAMBI® ready 	Steuerung	Lichtfarbe	Artikel-Nr.	EUR exkl. MwSt.
FEZ DZ BF alu elox. 	CAS-ready	2850–1800 K	7042 120 A	1'410.00
FEZ DZ BF schwarz 	CAS-ready	2850–1800 K	7042 120 S	1'485.00
FEZ DZ BF weiss 	CAS-ready	2850–1800 K	7042 120 W	1'485.00
FEZ DZ BF bronze elox. 	CAS-ready	2850–1800 K	7042 120 B	1'640.00
<b>Pendel – CASAMBI® prog. </b>				
FEZ DZ BF alu elox. 	CAS-prog.	2850–1800 K	7042 130 A	1'410.00
FEZ DZ BF schwarz 	CAS-prog.	2850–1800 K	7042 130 S	1'485.00
FEZ DZ BF weiss 	CAS-prog.	2850–1800 K	7042 130 W	1'485.00
FEZ DZ BF bronze elox. 	CAS-prog.	2850–1800 K	7042 130 B	1'640.00

Support: Allfällige Supportleistungen durch BALTENSWEILER AG sind kostenpflichtig und nicht Bestandteil der Lieferung und Garantieleistung.  
Keine Supportleistungen vor Ort!

Weitere Informationen zu CASAMBI® und Bedienelemente siehe S. 84–88

# FEZ an BF

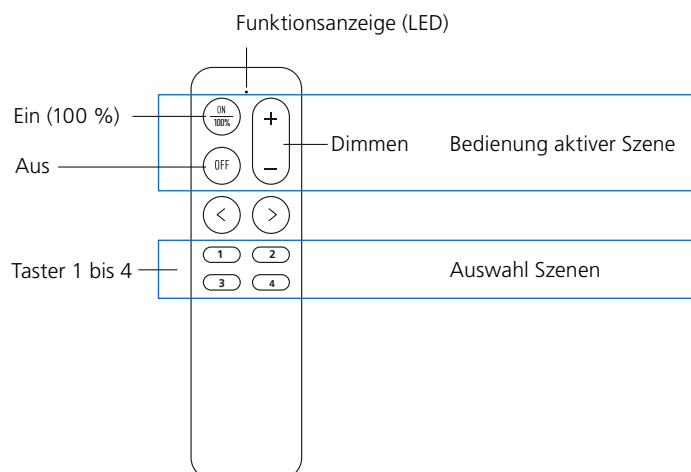







POS. 4: Bedienelement  (OPTIONAL für die Bedienung der Systemleuchte)	Artikel-Nr.	EUR exkl. MwSt.
Remote Pro Fernbedienung Weitere Informationen siehe S. 85	EL 6092 W	140.00

**CASAMBI® ready:** Netzwerkerstellung, Grundprogrammierung und Einlesen von Modulen (Pendel / Strahler / Bedienelement) im CASAMBI® App wird kundenseitig ausgeführt.

**CASAMBI® prog.:** Werkseitige Einstellung der Fernbedienung Remote Pro in Kombination mit FEZ an BF:

- Taster 1: Szene 1 – Indirektlicht der Pendelgruppe Ein / Aus
- Taster 2: Szene 2 – Indirektlicht und Direktlicht der Pendelgruppe Ein / Aus
- Taster 3: Szene 3 – Direktlicht der Pendelgruppe Ein / Aus
- Taster 4: Variante A: Taster steuert komplette Pendelgruppe Ein / Aus (unabhängig von Szenen)  
Variante B: Wenn Strahler (LINJA R Vario BF / IRIO R BF) mitbestellt werden – Strahlergruppe Ein / Aus
- Dimmen: Zum Dimmen einer einzelnen Szenen wird die gewünschte Szenen aktiviert und über den Dimmtaster +/- gedimmt.  
Mit Memory: Nach Netzzunterbruch wird die zuletzt genutzte Szene wiedergegeben. Alle übrigen Szenen sind zurückgesetzt.  
-> Abweichende Einstellungen müssen kundenseitig programmiert werden – Administratorpasswort erforderlich.

Support: Allfällige Supportleistungen durch BALTENSWEILER AG sind kostenpflichtig und nicht Bestandteil der Lieferung und Garantieleistung.  
Keine Supportleistungen vor Ort!  
Weitere Informationen zu CASAMBI® und Bedienelemente siehe S. 84–88

POS. 5: Deckenrosetten (OPTIONAL)	Artikel-Nr.	EUR exkl. MwSt.
Aufbaurosette alu elox.  ø 80 mm	5050-60	65.00
Aufbaurosette schwarz elox.  ø 80 mm	5050-60 1	95.00
Aufbaurosette weiss  ø 80 mm	5050-60 2	95.00
Rosette alu elox / weiss   ø 80 mm, deckenbündig, beidseitig einsetzbar	7200-66	65.00
Rosette geschlitzt weiss  ø 80 mm geschlitzt, deckenbündig, direkt zwischen Schiene und Decke positioniert	7200-67	65.00

Geringfügige Abweichungen von Farben und Oberflächen sind nicht auszuschliessen – Referenzmuster können bei BALTENSWEILER angefragt werden.

## Berechnungsbeispiele – Ausführung alu elox.

EUR exkl. MwSt.

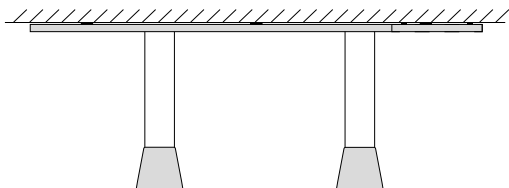

1x BF Schiene		640.00
1x BF Deckenadapter-Set		55.00
2x Pendel: FEZ DZ BF	2x 1'410.00	2'820.00
1x Fernbedienung: Remote Pro		140.00
<b>Total</b>		<b>3'655.00</b>

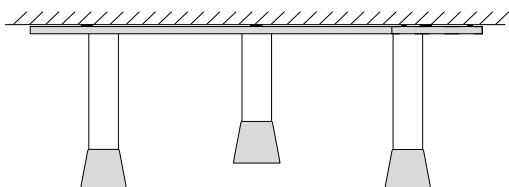

1x BF Schiene		640.00
1x BF Deckenadapter-Set		55.00
3x Pendel: FEZ DZ BF	3x 1'410.00	4'230.00
1x Fernbedienung: Remote Pro		140.00
<b>Total</b>		<b>5'065.00</b>

# LINIJA S | LINIJA T

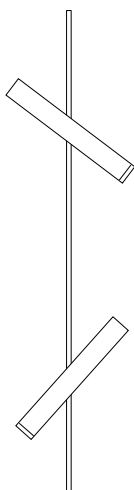

## LINIJA S – 2700 K

**Lichtfarbe** 2700 K

**Lichtquelle**

1 COB-LED pro Leuchtenkopf

**CRI / Ra** min. 90

**Abstrahlwinkel / FWHM** 13°–69°

**Lichtstrom** (FWHM = 69°)

2x 425 lm = 850 lm

**Nennleistung / Spannung**

13 W / 220–240Vac / 50–60Hz

### STEHLEUCHTE

**Lichtfarbe**

**Artikel-Nr.**

**EUR exkl. MwSt.**

LINIJA S alu elox.



2700 K

5091 000 A P

1'360.00

LINIJA S schwarz elox.



2700 K

5091 000 S P

1'440.00

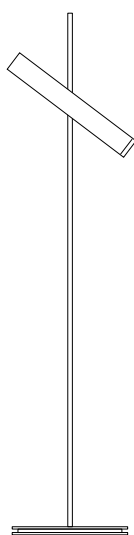

## LINIJA T – 2700 K

**Lichtfarbe** 2700 K

**Lichtquelle** 1 COB-LED

**CRI / Ra** min. 90

**Lichtstrom** 425 lm

**Spannung**

Leuchte ohne Steckernetzteil 6 W / 24 Vdc

**Nennleistung / Spannung**

Leuchte exkl. Steckernetzteil  
7,5 W / 220–240 Vac / 50–60 Hz

### TISCHLEUCHTE

**Lichtfarbe**

**Artikel-Nr.**

**EUR exkl. MwSt.**

LINIJA T alu elox.



2700 K

5093 000 A P

715.00

LINIJA T schwarz elox.



2700 K

5093 000 S P

765.00

Geringfügige Abweichungen von Farben und Oberflächen sind nicht auszuschliessen – Referenzmuster können bei BALTENSWEILER angefragt werden.

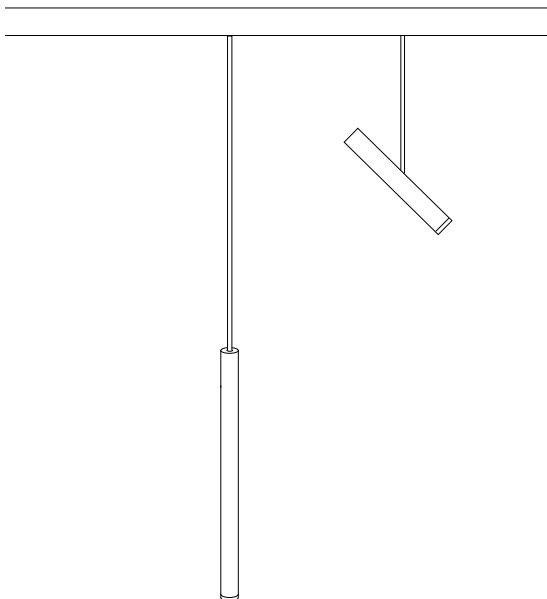
**Komplettes System besteht aus folgenden Komponenten:**

(POS. 1 bis POS. 3a NOTWENDIG – POS. 3b bis 5: OPTIONAL)

**POS. 1:** 1x LI/TL Schiene exkl. Betriebsgerät – siehe S. 36

**POS. 2:** 1x Montage-Set – siehe S. 36

**POS. 3a:** Pendel / Strahler – siehe S. 37

-> Anzahl Lichtelemente auf Betriebsgerät auslegen – siehe POS. 1

**POS. 3b:** Strahler CASAMBI® (OPTIONAL) – siehe S. 37

-> Lichtfarbe + Steuerung wählen (**CASAMBI® prog.** oder **CASAMBI® ready**)

-> Anzahl Lichtelemente auf Betriebsgerät auslegen – siehe POS. 1

**POS. 4a:** Fernbedienung DI-ON (OPTIONAL) – siehe S. 38

-> für Bedienung Strahler CASAMBI®

**POS. 4b:** Fernbedienung Remote Pro (OPTIONAL) – siehe S. 38

-> für Bedienung Strahler CASAMBI®

**POS. 5:** Deckenrosetten-Set (OPTIONAL) – siehe S. 39

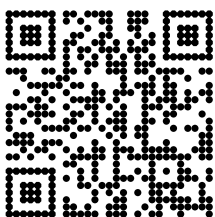

Bestellformular – LINIJA D  
[www.baltensweiler.ch/service/downloads](http://www.baltensweiler.ch/service/downloads)

# LINIJA D

Montageset (Empfehlung bei Einsatz über Esstisch)		
Raumhöhe:	Montageset:	Pendel:
2.2 / 2.3 m	Deckenmontage-Set	kurz
2.4 m	Abhängung 15 cm	kurz
2.5 / 2.6 m	Deckenmontage-Set	lang
2.7 / 2.8 m	Deckenmontage-Set	XL
2.9 m	Abhängung 15 cm	XL
3.0 / 3.1 m	Abhängung 35 cm	XL

## Schiene exkl. Betriebsgerät

exkl. Primärkabel transparent, Länge 3.5 m

### Nennleistung / Spannung

Primär 220–240 Vac / 50–60 Hz

Schiene Länge 2.4 / 1.9 / 1.4 m:

Sekundär 60 W / 24 Vdc

Schiene Länge 0.9 / 0.6 m:

Sekundär 40 W / 24 Vdc

## POS. 1: LI/TL Schiene (24 Vdc) exkl. Betriebsgerät

			Artikel-Nr.	EUR exkl. MwSt.
LI/TL Schiene komplett alu elox.	○ Länge 60 cm	(max. 40 W)	5097 060 40 A	600.00
LI/TL Schiene komplett alu elox.	○ Länge 90 cm	(max. 40 W)	5097 090 40 A	620.00
LI/TL Schiene komplett alu elox.	○ Länge 140 cm	(max. 60 W)	5097 140 60 A	715.00
LI/TL Schiene komplett alu elox.	○ Länge 190 cm	(max. 60 W)	5097 190 60 A	810.00
LI/TL Schiene komplett alu elox.	○ Länge 240 cm	(max. 60 W)	5097 240 60 A	* 905.00
LI/TL Schiene komplett schwarz elox.	● Länge 60 cm	(max. 40 W)	5097 060 40 S	745.00
LI/TL Schiene komplett schwarz elox.	● Länge 90 cm	(max. 40 W)	5097 090 40 S	765.00
LI/TL Schiene komplett schwarz elox.	● Länge 140 cm	(max. 60 W)	5097 140 60 S	865.00
LI/TL Schiene komplett schwarz elox.	● Länge 190 cm	(max. 60 W)	5097 190 60 S	985.00
LI/TL Schiene komplett schwarz elox.	● Länge 240 cm	(max. 60 W)	5097 240 60 S	* 1'100.00
(Schielenkombinationen und Schienen in Sonderlängen auf Anfrage)				

\* Transportkosten auf Anfrage – von Frachtfreigrenze ausgeschlossen.

## POS. 2: Montage-Set

		Artikel-Nr.	EUR exkl. MwSt.
Montageset alu elox.	○ Set Abhängung 5 cm	5050-63	70.00
Montageset alu elox.	○ Set Abhängung 10 cm	5050-64	70.00
Montageset alu elox.	○ Set Abhängung 15 cm	5050-65	70.00
Montageset alu elox.	○ Set Abhängung 35 cm	5050-66	70.00
Montageset schwarz elox.	● Set Abhängung 5 cm	5050-63 1	110.00
Montageset schwarz elox.	● Set Abhängung 10 cm	5050-64 1	110.00
Montageset schwarz elox.	● Set Abhängung 15 cm	5050-65 1	110.00
Montageset schwarz elox.	● Set Abhängung 35 cm	5050-66 1	110.00
Montageset	Deckenmontage-Set (für direkte Deckenmontage)	5050-62	55.00

Geringfügige Abweichungen von Farben und Oberflächen sind nicht auszuschliessen – Referenzmuster können bei BALTENSWEILER angefragt werden.

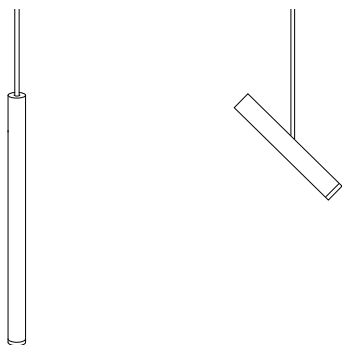

### LINIJA D Pendel 2700K

<b>Lichtfarbe</b>	2700 K
<b>Lichtquelle</b>	1 COB-LED pro Pendel
<b>CRI / R<sub>a</sub></b>	min. 90
<b>Abstrahlwinkel / FWHM</b>	69°
<b>Lichtstrom</b>	425 lm pro Pendel
<b>Nennleistung / Spannung</b>	6 W pro Pendel / 24 Vdc

### LINIJA D Strahler Vario 2700 K

<b>Lichtfarbe</b>	2700 K
<b>Lichtquelle</b>	1 COB-LED pro Strahler
<b>CRI / R<sub>a</sub></b>	min. 90
<b>Abstrahlwinkel / FWHM</b>	13°–69°
<b>Lichtstrom (FWHM = 69°)</b>	425 lm pro Strahler
<b>Nennleistung / Spannung</b>	6 W pro Strahler / 24 Vdc

#### POS. 3a: Pendel / Strahler (24 Vdc)

#### Artikel-Nr.

#### EUR exkl. MwSt.

Artikel-Nr.	EUR exkl. MwSt.
LINIJA D Pendel kurz alu elox.  Länge 73–100 cm	5098 PEK A 325.00
LINIJA D Pendel lang alu elox.  Länge 98–125 cm	5098 PEL A 330.00
LINIJA D Pendel XL alu elox.  Länge 123–150 cm	5098 PEX A 335.00
LINIJA D Strahler Vario alu elox.	5098 ST1 A 430.00
LINIJA D Pendel kurz schwarz elox.  Länge 73–100 cm	5098 PEK S 385.00
LINIJA D Pendel lang schwarz elox.  Länge 98–125 cm	5098 PEL S 390.00
LINIJA D Pendel XL schwarz elox.  Länge 123–150 cm	5098 PEX S 395.00
LINIJA D Strahler Vario schwarz elox.	5098 ST1 S 490.00

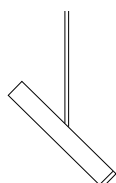

### LINIJA R Vario Strahler – 2700 K

<b>Lichtfarbe</b>	2700 K
<b>Lichtquelle</b>	1 COB-LED pro Strahler
<b>CRI / R<sub>a</sub></b>	min. 90
<b>Abstrahlwinkel / FWHM</b>	13°–69°
<b>Lichtstrom (FWHM = 69°)</b>	425 lm
<b>Nennleistung / Spannung</b>	Ausführung CASAMBI®: 6 W pro Strahler / 24 Vdc

#### POS. 3b: Strahler Vario – CASAMBI® ready

Leuchte ist werkseitig ohne Netzwerk- oder Gruppenzuweisung vorkonfiguriert – Netzwerkerstellung / Grundprogrammierung und Einlesen von Modulen (Strahler / Bedienelemente) im CASAMBI® App wird kundenseitig ausgeführt. Schalten und Dimmen ist direkt an der Leuchte nicht möglich – Leuchte kann per CASAMBI® App oder CASAMBI® fähigem Bedienelement geschaltet und gedimmt werden

Steuerung	Lichtfarbe	Artikel-Nr.	EUR exkl. MwSt.
LINIJA R Vario Strahler alu elox.  CAS-ready	2700 K	5098 24 020 A	590.00
LINIJA R Vario Strahler schwarz elox.  CAS-ready	2700 K	5098 24 020 S	650.00

#### POS. 3b: Strahler Vario – CASAMBI® prog.

Schalten und Dimmen ist direkt an der Leuchte nicht möglich – Leuchte kann per CASAMBI® App oder CASAMBI® fähigem Bedienelement geschaltet und gedimmt werden

LINIJA R Vario Strahler alu elox.  CAS-ready	2700 K	5098 24 030 A	590.00
LINIJA R Vario Strahler schwarz elox.  CAS-ready	2700 K	5098 24 030 S	650.00

Geringfügige Abweichungen von Farben und Oberflächen sind nicht auszuschliessen – Referenzmuster können bei BALTENSWEILER angefragt werden.

# LINija D

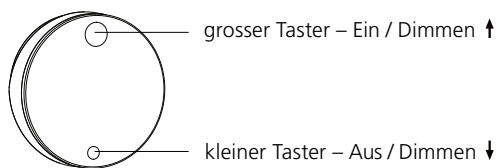



POS. 4a: Bedienelement 	(OPTIONAL – Bedienung nur für Strahler CASAMBI®)	Artikel-Nr.	EUR exkl. MwSt.
DI-ON	Fernbedienung Weitere Informationen siehe S. 84	EL 6091 A	190.00

**CASAMBI® ready:** Netzwerkerstellung, Grundprogrammierung und Einlesen von Modulen (Strahler / Bedienelement) im CASAMBI® App wird kundenseitig ausgeführt.

**CASAMBI® prog.:** Werkseitige Einstellung der Fernbedienung DI-ON in Kombination mit LINija R Vario Strahler:

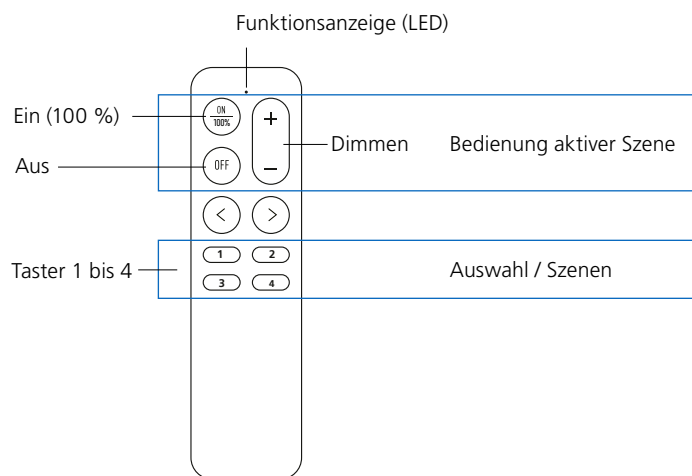
- Grosser Taster kurz drücken: Ein (Strahler / Strahlergruppe)
- Kleiner Taster kurz drücken: Aus (Strahler / Strahlergruppe)
- Grosser Taster lang drücken: Dimmen auf Maximum (Strahler / Strahlergruppe)
- Kleiner Taster lang drücken: Dimmen auf Minimum (Strahler / Strahlergruppe)
- Mit Memory: Nach Netzunterbruch wird die letzte Einstellung wiedergegeben.
- > Abweichende Einstellungen müssen kundenseitig programmiert werden – Administratorpasswort erforderlich.







POS. 4b: Bedienelement 	(OPTIONAL – Bedienung nur für Strahler CASAMBI®)	Artikel-Nr.	EUR exkl. MwSt.
Remote Pro	Fernbedienung Weitere Informationen siehe S. 85	EL 6092 W	140.00

**CASAMBI® ready:** Netzwerkerstellung, Grundprogrammierung und Einlesen von Modulen (Pendel / Strahler / Bedienelement) im CASAMBI® App wird kundenseitig ausgeführt.

**CASAMBI® prog.:** Werkseitige Einstellung der Fernbedienung Remote Pro in Kombination mit LINija R Vario Strahler (wenn Bedienelement mitbestellt wird):

- Taster 1 bis 4: Strahlergruppe Ein / Aus über die gleich programmierten Taster 1, 2, 3 und 4
- Dimmen: Zum Dimmen Gruppe aktivieren und über den Dimmtaster +/- dimmen
- Mit Memory – nach Netzunterbruch wird die zuletzt genutzte Szene wiedergegeben. Alle übrigen Szenen sind zurückgesetzt.
- > Abweichende Einstellungen müssen kundenseitig programmiert werden – Administratorpasswort erforderlich.

Support: Allfällige Supportleistungen durch BALTENSWEILER AG sind kostenpflichtig und nicht Bestandteil der Lieferung und Garantieleistung.  
Keine Supportleistungen vor Ort!  
Weitere Informationen zu CASAMBI® und Bedienelemente siehe S. 84–88

POS. 5: Deckenrosetten (OPTIONAL)		Artikel-Nr.	EUR exkl. MwSt.
Aufbaurosette alu elox.	 ø 80 mm	5050-60	65.00
Aufbaurosette schwarz elox	 ø 80 mm	5050-60 1	95.00
Aufbaurosette weiss	 ø 80 mm	5050-60 2	95.00
Rosette alu elox. / weiss	  ø 80 mm, deckenbündig / beidseitig einsetzbar	7200-66	65.00
Rosette geschlitzt weiss	 ø 80 mm geschlitzt, deckenbündig, direkt zwischen Schiene und Decke positioniert	7200-67	65.00

## Berechnungsbeispiele – Ausführung alu elox.

EUR exkl. MwSt.

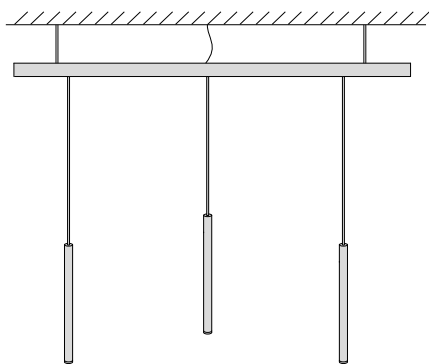

1x LI/TL Schiene, 140cm		715.00
1x Montageset, Abhängung 10 cm		70.00
3x LINijA D Pendel lang	3x 330.00	990.00
<b>Total</b>		<b>1'775.00</b>

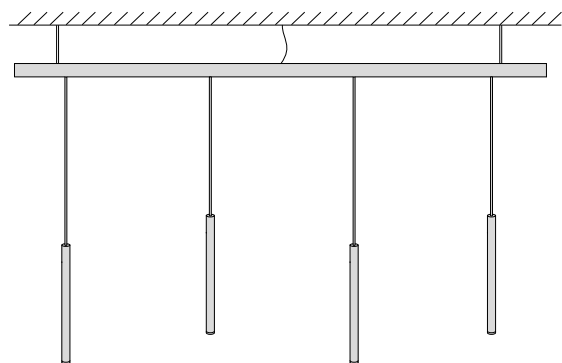

1x LI/TL Schiene, 190cm		810.00
1x Montageset, Abhängung 10 cm		70.00
4x LINijA D Pendel lang	4x 330.00	1'320.00
<b>Total</b>		<b>2'200.00</b>

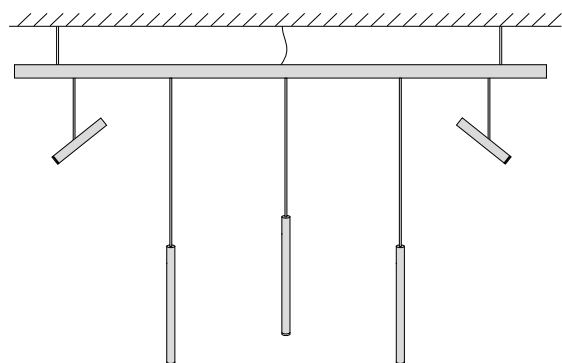

1x LI/TL Schiene, 190cm		810.00
1x Montageset, Abhängung 10 cm		70.00
3x LINijA D Pendel lang		
2x LINijA D Strahler Vario	3x 330.00	1'290.00
<b>Total</b>	2x 430.00	<b>860.00</b>
		<b>3'030.00</b>

# LINija an BF

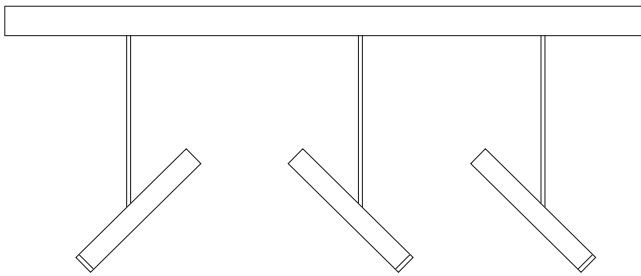

## Systemleuchte Ausführung CASAMBI® ready

Strahlergruppe ist werkseitig ohne Netzwerk- oder Gruppenzuweisung vorkonfiguriert – Netzwerkerstellung / Grundprogrammierung und Einlesen von Modulen (Strahler / Bedienelemente) im CASAMBI® App wird kundenseitig ausgeführt.

Leuchte Ein- / Ausschalten über Wandschalter bauseits.

Strahler per CASAMBI® App oder CASAMBI® fähigem Bedienelement schalt- und dimmbar.

Strahler verfügt nicht über ein integriertes CASAMBI® Bedienelement (Taster), daher keine Bedienung direkt am Strahler möglich.

## Systemleuchte Ausführung CASAMBI® prog.

Strahlergruppe ist werkseitig vorkonfiguriert. CASAMBI® Netzwerk / Grundprogrammierung ausgeführt sowie Module (Strahler / Bedienelemente) im CASAMBI® App in Netzwerk eingelesen.

### Bedienung per Fernbedienung

- DI-ON Werkseinstellung siehe S. 43

- Remote Pro Werkseinstellung siehe S. 43

### Bedienung per CASAMBI® App (Werkseinstellung):

Für die Steuerung der Leuchte per Mobilgerät wird die CASAMBI® App vorausgesetzt, welche im Apple App Store® und Google Play Store® heruntergeladen werden kann. Anmeldung in der CASAMBI® App im entsprechenden Leuchtennetzwerk erfolgt mit dem mitgelieferten User-Passwort (Benutzerpasswort).

Strahler können innerhalb der Gruppe, wie auch einzeln geschaltet und stufenlos gedimmt werden.

Mit Memory: Nach Netzunterbruch wird die zuletzt genutzte Szene wiedergegeben.

-> Abweichende Einstellungen müssen kundenseitig programmiert werden – Administratorpasswort erforderlich.

Support: Allfällige Supportleistungen durch BALTENSWEILER AG sind kostenpflichtig und nicht Bestandteil der Lieferung und Garantieleistung.

Keine Supportleistungen vor Ort!

Weitere Informationen zu CASAMBI® und Bedienelemente siehe S. 84–88

## Komplettes System besteht aus folgenden Komponenten:

(POS. 1 bis POS. 3: NOTWENDIG – POS.4 und 5: OPTIONAL)

**POS. 1:** 1x BF Schiene exkl. Betriebsgerätebox

**POS. 2:** 1x Montage-Set

**POS. 3:** Lichtelemente – siehe S. 42

->Steuerung wählen (**CASAMBI® ready.** oder **CASAMBI® prog.**) – siehe S. 42

->Anzahl Lichtelemente auf Betriebsgerät auslegen – max. 96 W

**POS. 4:** Fernbedienung (OPTIONAL) – siehe S. 43

**POS. 5:** Deckenrosetten-Set (OPTIONAL) – siehe S. 44

### Schiene

exkl. Sekundärkabel transparent, Länge 3.5 m

**Spannung** 48 Vdc

### Betriebsgerätebox

exkl. Primärkabel transparent, Länge 3.5 m

**Nennleistung / Spannung**

Primär 220–240 Vac / 50–60 Hz

Sekundär 100 W / 48 Vdc

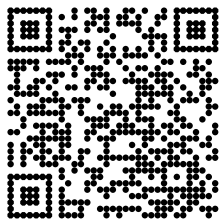

Bestellformular – LINIJA an BF

[www.baltensweiler.ch/service/downloads](http://www.baltensweiler.ch/service/downloads)

POS. 1: BF Schiene (48 Vdc) Länge 2 m, mit Betriebsgerätebox exkl. Betriebsgerät	Artikel-Nr.	EUR exkl. MwSt.
BF Schiene alu elox. <input type="radio"/>	7310 48 200 A	640.00
BF Schiene schwarz elox. <input checked="" type="radio"/>	7310 48 200 S	640.00
BF Schiene weiss <input type="radio"/>	7310 48 200 W	640.00

(Schiene auf Anfrage bis 3 m erhältlich) (Schiene kürzen möglich – Mehrpreis auf Anfrage)

POS. 2: Montage-Set	Farbe	Artikel-Nr.	EUR exkl. MwSt.
BF Deckenadapter-Set (3-teilig)	<input checked="" type="radio"/> schwarz	7200-60 1	55.00

(Seilanhängung nicht empfohlen)

# LINIJA an BF

## POS. 3: Strahler LINIJA R BF / 48 Vdc, CASAMBI® ready oder CASAMBI® prog.

(Anzahl Lichtelemente auf Betriebsgerät auslegen – max. 96 W)

Die CASAMBI® Lichtelemente (IRIO an BF, FEZ an BF, LINIJA an BF) mit der Adaption für das Schienensystem Sense System® 48 Vdc von buschfeld® können miteinander in der Schiene kombiniert werden.

Zu beachten sind die Art der Steuerung (max. Leistung des Betriebsgeräts), sowie die Montagepunkte der Schienenhalter. Ebenfalls Lichtelemente des Sense System® 48 Vdc von buschfeld® einsetzbar.

Planung durch Buschfeld-Team ([www.buschfeld.de](http://www.buschfeld.de)).

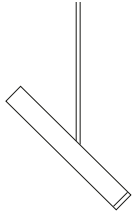

### LINIJA R Vario BF Strahler 2700 K

<b>Lichtfarbe</b>	2700 K
<b>Lichtquelle</b>	1 COB-LED pro Strahler
<b>CRI / R<sub>a</sub></b>	min. 90
<b>Abstrahlwinkel / FWHM</b>	13°–69°
<b>Lichtstrom</b> (FWHM = 69°)	425 lm pro Strahler
<b>Nennleistung / Spannung</b>	6.5 W pro Strahler / 48 Vdc

### Strahler 2700 K – CASAMBI® ready



Leuchte ist werkseitig ohne Netzwerk- oder Gruppenzuweisung vorkonfiguriert – Netzwerkerstellung / Grundprogrammierung und Einlesen von Modulen (Strahler / Bedienelemente) im CASAMBI® App wird kundenseitig ausgeführt.

Schalten und Dimmen ist direkt an der Leuchte nicht möglich – Leuchte kann per CASAMBI® App oder CASAMBI® fähigem Bedienelement geschaltet und gedimmt werden.

	Steuerung	Lichtfarbe	Artikel-Nr.	EUR exkl. MwSt.
LINIJA R Vario BF Strahler alu elox.	 CAS-ready	2700 K	5098 48 020 A	590.00
LINIJA R Vario BF Strahler schwarz elox.	 CAS-ready	2700 K	5098 48 020 S	650.00

### Strahler 2700 K – CASAMBI® prog.

Schalten und Dimmen ist direkt an der Leuchte nicht möglich – Leuchte kann per CASAMBI® App oder CASAMBI® fähigem Bedienelement geschaltet und gedimmt werden.

LINIJA R Vario BF Strahler alu elox.	 CAS prog.	2700 K	5098 48 030 A	590.00
LINIJA R Vario BF Strahler schwarz elox.	 CAS prog.	2700 K	5098 48 030 S	650.00

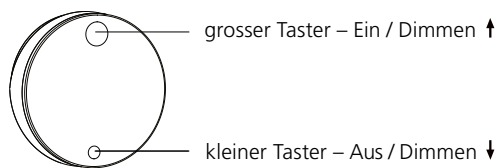

POS. 4a: Bedienelement	 (OPTIONAL für die Bedienung der Systemleuchte)	Artikel-Nr.	EUR exkl. MwSt.
DI-ON	Fernbedienung	Weitere Informationen siehe S. 84 EL 6091 A	190.00

**CASAMBI® ready:** Netzwerkerstellung, Grundprogrammierung und Einlesen von Modulen (Strahler / Bedienelement) im CASAMBI® App wird kundenseitig ausgeführt.

**CASAMBI® prog.:** Werkseitige Einstellung der Fernbedienung DI-ON in Kombination mit LINija R Vario BF:

- Grosser Taster kurz drücken: Ein (Strahler / Strahlergruppe)
  - Kleiner Taster kurz drücken: Aus (Strahler / Strahlergruppe)
  - Grosser Taster lang drücken: Dimmen auf Maximum (Strahler / Strahlergruppe)
  - Kleiner Taster lang drücken: Dimmen auf Minimum (Strahler / Strahlergruppe)
- Mit Memory: Nach Netzunterbruch wird die letzte Einstellung wiedergegeben.

-> Abweichende Einstellungen müssen kundenseitig programmiert werden – Administratorpasswort erforderlich.

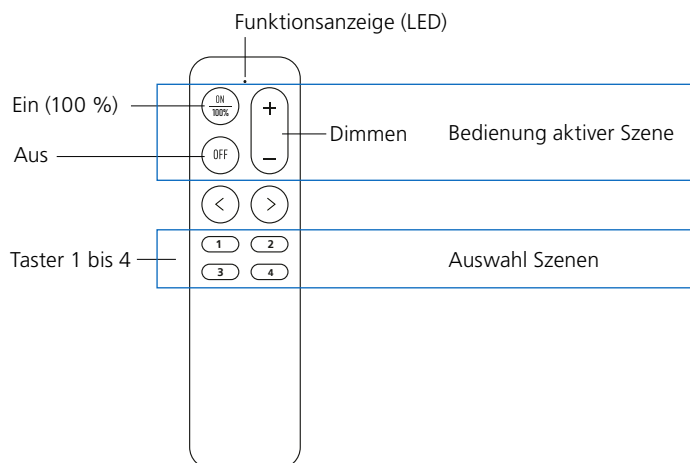

POS. 4b: Bedienelement	(OPTIONAL für die Bedienung der Systemleuchte)	Artikel-Nr.	EUR exkl. MwSt.
Remote Pro	Fernbedienung	Weitere Informationen siehe S. 85 EL 6092 W	140.00

**CASAMBI® ready:** Netzwerkerstellung, Grundprogrammierung und Einlesen von Modulen (Pendel / Strahler / Bedienelement) im CASAMBI® App wird kundenseitig ausgeführt.

**CASAMBI® prog.:** Werkseitige Einstellung der Fernbedienung Remote Pro in Kombination mit LINija R Vario BF:







- Taster 1–4: Strahlergruppe Ein / Aus über die gleich programmierten Taster 1, 2, 3 und 4
  - Dimmen: Zum Dimmen Gruppe aktivieren und über den Dimmtaster +/- gedimmt
- Mit Memory: Nach Netzunterbruch wird die zuletzt genutzte Szene wiedergegeben. Alle übrigen Szenen sind zurückgesetzt.

-> Abweichende Einstellungen müssen kundenseitig programmiert werden – Administratorpasswort erforderlich.

Support: Allfällige Supportleistungen durch BALTENSWEILER AG sind kostenpflichtig und nicht Bestandteil der Lieferung und Garantieleistung. Keine Supportleistungen vor Ort!

Weitere Informationen zu CASAMBI® und Bedienelemente siehe S. 84–88

# LINiJA an BF

POS. 5: Deckenrosetten (OPTIONAL)		Artikel-Nr.	EUR exkl. MwSt.
Aufbaurosette alu elox.	 ø 80 mm	5050-60	65.00
Aufbaurosette schwarz elox.	 ø 80 mm	5050-60 1	95.00
Aufbaurosette weiss	 ø 80 mm	5050-60 2	95.00
Rosette alu elox. / weiss	  ø 80 mm, deckenbündig / beidseitig einsetzbar	7200-66	65.00
Rosette geschlitzt weiss	 ø 80 mm geschlitzt, deckenbündig, direkt zwischen Schiene und Decke positioniert	7200-67	65.00

## Berechnungsbeispiele – Ausführung alu elox.

EUR exkl. MwSt.

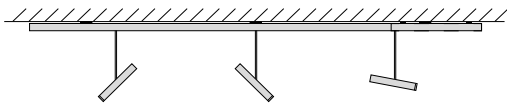

1x BF Schiene		640.00
1x BF Deckenadapter-Set		55.00
3x LINiJA R Vario BF Strahler	3x 590.00	1'770.00
1x Fernbedienung: DI-ON		190.00
<b>Total</b>		<b>2'655.00</b>

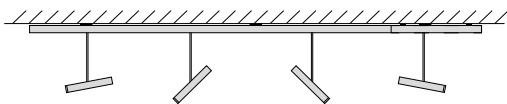

1x BF Schiene alu elox		640.00
1x BF Deckenadapter-Set		55.00
4x LINiJA R Vario BF Strahler	4x 590.00	2'360.00
1x Fernbedienung: DI-ON		190.00
<b>Total</b>		<b>3'245.00</b>

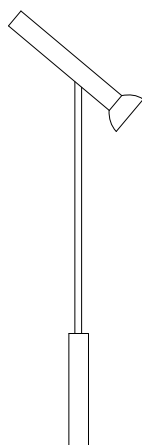

**TOPOLED S – 2700K**

<b>Lichtfarbe</b>	2700 K
<b>Lichtquelle</b>	1 COB-LED
<b>CRI / R<sub>a</sub></b>	min. 90
<b>Abstrahlwinkel / FWHM</b>	68°
<b>Lichtstrom</b>	690 lm
<b>Nennleistung / Spannung</b>	9.5 W / 220–240 Vac / 50–60 Hz

STEHLEUCHTE		Lichtfarbe	Artikel-Nr.	EUR exkl. MwSt.
TOPOLED S alu elox.		2700 K	5061 A P	735.00
TOPOLED S schwarz elox.		2700 K	5061 S P	1'000.00
TOPOLED S bronze elox.		2700 K	5061 B P	1'050.00

**TOPOLED S – DTW**



<b>Lichtfarbe</b>	2700–1800 K
<b>Lichtquelle</b>	1 COB-LED
<b>CRI / R<sub>a</sub></b>	min. 90
<b>Abstrahlwinkel / FWHM</b>	68°
<b>Lichtstrom</b>	500 lm
<b>Nennleistung / Spannung</b>	9.5 W / 220–240 Vac / 50–60 Hz

STEHLEUCHTE		Lichtfarbe	Artikel-Nr.	EUR exkl. MwSt.
TOPOLED S alu elox.		2700–1800 K	5061 100 A P	735.00
TOPOLED S schwarz elox.		2700–1800 K	5061 100 S P	1'000.00
TOPOLED S bronze elox.		2700–1800 K	5061 100 B P	1'050.00

# TOPOLED T

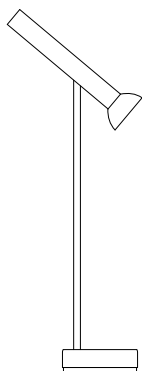

## TOPOLED T – 2700K

<b>Lichtfarbe</b>	2700 K
<b>Lichtquelle</b>	1 COB-LED
<b>CRI / R<sub>a</sub></b>	min. 90
<b>Abstrahlwinkel / FWHM</b>	68°
<b>Lichtstrom</b>	690 lm
<b>Nennleistung / Spannung</b>	9.5 W / 220–240 Vac / 50–60 Hz

TISCHLEUCHTE		Lichtfarbe	Artikel-Nr.	EUR exkl. MwSt.
TOPOLED T alu elox.		2700 K	5063 A	555.00
TOPOLED T schwarz elox.		2700 K	5063 S	670.00
TOPOLED T bronze elox.		2700 K	5063 B	760.00

## TOPOLED T – DTW

<b>Lichtfarbe</b>	2700–1800 K
<b>Lichtquelle</b>	1 COB-LED
<b>CRI / R<sub>a</sub></b>	min. 90
<b>Abstrahlwinkel / FWHM</b>	68°
<b>Lichtstrom</b>	500 lm
<b>Nennleistung / Spannung</b>	9.5 W / 220–240 Vac / 50–60 Hz

TISCHLEUCHTE		Lichtfarbe	Artikel-Nr.	EUR exkl. MwSt.
TOPOLED T alu elox.		2700–1800 K	5063 100 A	555.00
TOPOLED T schwarz elox.		2700–1800 K	5063 100 S	670.00
TOPOLED T bronze elox.		2700–1800 K	5063 100 B	760.00

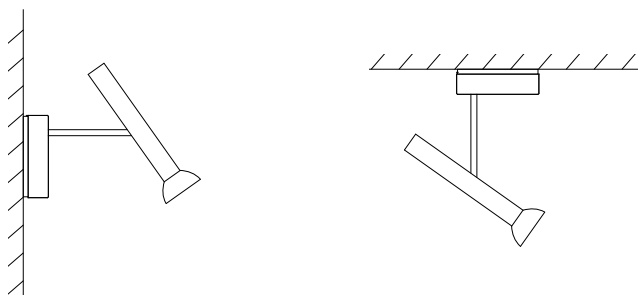

## TOPOLED W UP – 2700 K

<b>Lichtfarbe</b>	2700 K
<b>Lichtquelle</b>	1 COB-LED
<b>CRI / R<sub>a</sub></b>	min. 90
<b>Abstrahlwinkel / FWHM</b>	68°
<b>Lichtstrom</b>	690 lm
<b>Nennleistung / Spannung</b>	9.5 W / 220–240 Vac / 50–60 Hz

WAND-/DECKENLEUCHE		Lichtfarbe	Artikel-Nr.	EUR exkl. MwSt.
TOPOLED W UP alu elox.		2700 K	5065 A	555.00
TOPOLED W UP schwarz elox.		2700 K	5065 S	670.00
TOPOLED W UP bronze elox.		2700 K	5065 B	760.00

## TOPOLED W UP – DTW

<b>Lichtfarbe</b>	2700–1800 K
<b>Lichtquelle</b>	1 COB-LED
<b>CRI / R<sub>a</sub></b>	min. 90
<b>Abstrahlwinkel / FWHM</b>	68°
<b>Lichtstrom</b>	500 lm
<b>Nennleistung / Spannung</b>	9.5 W / 220–240 Vac / 50–60 Hz

WAND-/DECKENLEUCHE		Lichtfarbe	Artikel-Nr.	EUR exkl. MwSt.
TOPOLED W UP alu elox.		2700–1800 K	5065 100 A	555.00
TOPOLED W UP schwarz elox.		2700–1800 K	5065 100 S	670.00
TOPOLED W UP bronze elox.		2700–1800 K	5065 100 B	760.00

# TOPOLED W AD

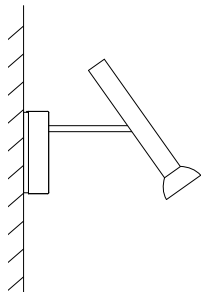

## TOPOLED W AD – 2700 K

<b>Lichtfarbe</b>	2700 K
<b>Lichtquelle</b>	1 COB-LED
<b>CRI / R<sub>a</sub></b>	min. 90
<b>Abstrahlwinkel / FWHM</b>	68°
<b>Lichtstrom</b>	690 lm
<b>Nennleistung / Spannung</b>	9.5 W / 220–240 Vac / 50–60 Hz

WANDLEUCHTE		Lichtfarbe	Artikel-Nr.	EUR exkl. MwSt.
TOPOLED W AD alu elox.		2700 K	5067 A	555.00
TOPOLED W AD schwarz elox.		2700 K	5067 S	670.00
TOPOLED W AD bronze elox.		2700 K	5067 B	760.00

## TOPOLED W AD – DTW

<b>Lichtfarbe</b>	2700–1800 K
<b>Lichtquelle</b>	1 COB-LED
<b>CRI / R<sub>a</sub></b>	min. 90
<b>Abstrahlwinkel / FWHM</b>	68°
<b>Lichtstrom</b>	500 lm
<b>Nennleistung / Spannung</b>	9.5 W / 220–240 Vac / 50–60 Hz

WANDLEUCHTE		Lichtfarbe	Artikel-Nr.	EUR exkl. MwSt.
TOPOLED W AD alu elox.		2700–1800 K	5067 100 A	555.00
TOPOLED W AD schwarz elox.		2700–1800 K	5067 100 S	670.00
TOPOLED W AD bronze elox.		2700–1800 K	5067 100 B	760.00

Geringfügige Abweichungen von Farben und Oberflächen sind nicht auszuschliessen – Referenzmuster können bei BALTENSWEILER angefragt werden.

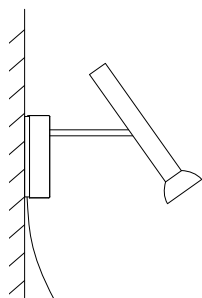

**TOPOLED W AP – 2700 K**

<b>Lichtfarbe</b>	2700 K
<b>Lichtquelle</b>	1 COB-LED
<b>CRI / R<sub>a</sub></b>	min. 90
<b>Abstrahlwinkel / FWHM</b>	68°
<b>Lichtstrom</b>	690 lm
<b>Nennleistung / Spannung</b>	9.5 W / 220–240 Vac / 50–60 Hz

WANDLEUCHE		Lichtfarbe	Artikel-Nr.	EUR exkl. MwSt.
TOPOLED W AP alu elox.		2700 K	5066 A	555.00
TOPOLED W AP schwarz elox.		2700 K	5066 S	670.00
TOPOLED W AP bronze elox.		2700 K	5066 B	760.00

**TOPOLED W AP – DTW** 

<b>Lichtfarbe</b>	2700–1800 K
<b>Lichtquelle</b>	1 COB-LED
<b>CRI / R<sub>a</sub></b>	min. 90
<b>Abstrahlwinkel / FWHM</b>	68°
<b>Lichtstrom</b>	500 lm
<b>Nennleistung / Spannung</b>	9.5 W / 220–240 Vac / 50–60 Hz

WANDLEUCHE		Lichtfarbe	Artikel-Nr.	EUR exkl. MwSt.
TOPOLED W AP alu elox.		2700–1800 K	5066 100 A	555.00
TOPOLED W AP schwarz elox.		2700–1800 K	5066 100 S	670.00
TOPOLED W AP bronze elox.		2700–1800 K	5066 100 B	760.00

# TOPOLED D

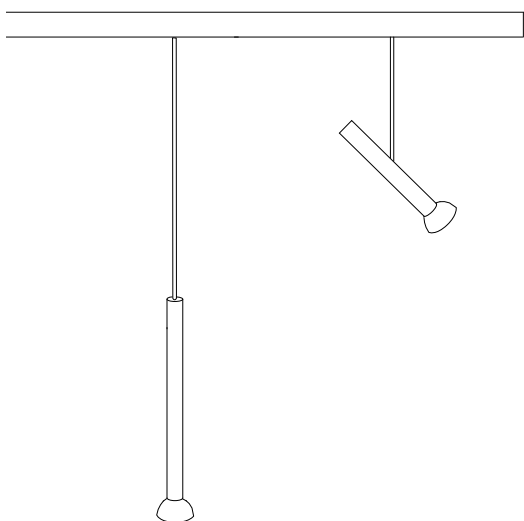

## Komplettes System besteht aus folgenden Komponenten:

(POS. 1 bis POS. 3 NOTWENDIG – POS.4 OPTIONAL)

**POS. 1:** 1x LI/TL Schiene exkl. Betriebsgerät – siehe S. 51

**POS. 2:** 1x Montage-Set – siehe S. 51

**POS. 3:** Pendel / Strahler – siehe S. 52

-> Anzahl Lichtelemente auf Betriebsgerät auslegen – siehe POS. 1

**POS. 4:** Deckenrosetten-Set (OPTIONAL) – siehe S. 52

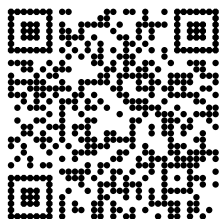

Bestellformular – TOPOLED D  
[www.baltensweiler.ch/service/downloads](http://www.baltensweiler.ch/service/downloads)

Montageset (Empfehlung bei Einsatz über Esstisch)		
Raumhöhe:	Montageset:	Pendel:
2.2 / 2.3 m	Deckenmontage-Set	kurz
2.4 m	Abhängung 15 cm	kurz
2.5 / 2.6 m	Deckenmontage-Set	lang
2.7 / 2.8 m	Deckenmontage-Set	XL
2.9 m	Abhängung 15 cm	XL
3.0 / 3.1 m	Abhängung 35 cm	XL

**Schiene exkl. Betriebsgerät**

exkl. Primärkabel transparent, Länge 3.5 m

**Nennleistung / Spannung**

Primär 220-240 Vac / 50-60 Hz

Schiene Länge 2.4 / 1.9 / 1.4 m:

Sekundär 60 W / 24 Vdc











Schiene Länge 0.9 / 0.6 m:

Sekundär 40 W / 24 Vdc

**POS. 1: LI/TL Schiene (24 Vdc) exkl. Betriebsgerät**

**Artikel-Nr.**

**EUR exkl. MwSt.**

LI/TL Schiene komplett alu elox.		Länge 60 cm (max. 40 W)	5097 060 40 A	600.00
LI/TL Schiene komplett alu elox.		Länge 90 cm (max. 40 W)	5097 090 40 A	620.00
LI/TL Schiene komplett alu elox.		Länge 140 cm (max. 60 W)	5097 140 60 A	715.00
LI/TL Schiene komplett alu elox.		Länge 190 cm (max. 60 W)	5097 190 60 A	810.00
LI/TL Schiene komplett alu elox.		Länge 240 cm (max. 60 W)	5097 240 60 A	* 905.00
LI/TL Schiene komplett schwarz elox.		Länge 60 cm (max. 40 W)	5097 060 40 S	745.00
LI/TL Schiene komplett schwarz elox.		Länge 90 cm (max. 40 W)	5097 090 40 S	765.00
LI/TL Schiene komplett schwarz elox.		Länge 140 cm (max. 60 W)	5097 140 60 S	865.00
LI/TL Schiene komplett schwarz elox.		Länge 190 cm (max. 60 W)	5097 190 60 S	985.00
LI/TL Schiene komplett schwarz elox.		Länge 240 cm (max. 60 W)	5097 240 60 S	* 1'100.00

(Schielenkombinationen und Schienen in Sonderlängen auf Anfrage)

\* Transportkosten auf Anfrage / Von der Frachtfreigrenze ausgeschlossen.

**POS. 2: Montage-Set**

**Artikel-Nr.**

**EUR exkl. MwSt.**

Montageset alu elox.		Set Abhängung 5 cm	5050-63	70.00
Montageset alu elox.		Set Abhängung 10 cm	5050-64	70.00
Montageset alu elox.		Set Abhängung 15 cm	5050-65	70.00
Montageset alu elox.		Set Abhängung 35 cm	5050-66	70.00
Montageset schwarz elox.		Set Abhängung 5 cm	5050-63 1	110.00
Montageset schwarz elox.		Set Abhängung 10 cm	5050-64 1	110.00
Montageset schwarz elox.		Set Abhängung 15 cm	5050-65 1	110.00
Montageset schwarz elox.		Set Abhängung 35 cm	5050-66 1	110.00
Montageset		Deckenmontage-Set (für direkte Deckenmontage)	5050-62	55.00

Geringfügige Abweichungen von Farben und Oberflächen sind nicht auszuschliessen – Referenzmuster können bei BALTENSWEILER angefragt werden.

# TOPOLED D

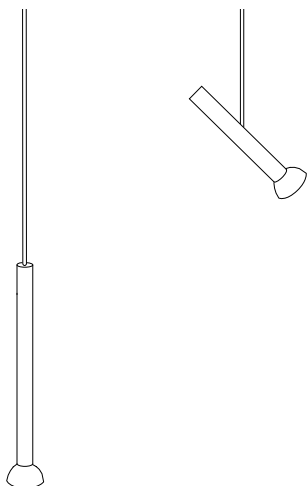

## TOPOLED D – 2700K

Lichtfarbe 2700 K

Lichtquelle 1 COB-LED

CRI / R<sub>a</sub> min. 90

Abstrahlwinkel / FWHM 70°

Lichtstrom 440 lm pro Pendel / Strahler

Nennleistung / Spannung  
6 W pro Pendel / Strahler / 24 Vdc

### POS. 3: Pendel / Strahler 24 Vdc

				Artikel-Nr.	EUR exkl. MwSt.
TOPOLED D Pendel kurz	alu elox.	○	Länge 75–100 cm	5068 PEK A	335.00
TOPOLED D Pendel lang	alu elox.	○	Länge 100–125 cm	5068 PEL A	340.00
TOPOLED D Pendel XL	alu elox.	○	Länge 125–150 cm	5068 PEX A	345.00
TOPOLED D Strahler	alu elox.	○		5068 ST2 A	415.00
TOPOLED D Pendel kurz	schwarz elox.	●	Länge 75–100 cm	5068 PEK S	390.00
TOPOLED D Pendel lang	schwarz elox.	●	Länge 100–125 cm	5068 PEL S	395.00
TOPOLED D Pendel XL	schwarz elox.	●	Länge 125–150 cm	5068 PEX S	405.00
TOPOLED D Strahler	schwarz elox.	●		5068 ST2 S	475.00

(Anzahl Lichtelemente auf Betriebsgerät auslegen – siehe POS. 1)

### POS. 4: Deckenrosetten (OPTIONAL)

			Artikel-Nr.	EUR exkl. MwSt.
Aufbaurosette alu elox.	○	ø 80 mm	5050-60	65.00
Aufbaurosette schwarz elox.	●	ø 80 mm	5050-60 1	95.00
Aufbaurosette weiss	○	ø 80 mm	5050-60 2	95.00
Rosette, alu elox. / weiss	○	ø 80 mm, deckenbündig / beidseitig einsetzbar	7200-66	65.00
Rosette geschlitzt, weiss	○	ø 80 mm geschlitzt, deckenbündig, direkt zwischen Schiene und Decke positioniert	7200-67	65.00

Geringfügige Abweichungen von Farben und Oberflächen sind nicht auszuschliessen – Referenzmuster können bei BALTENSWEILER angefragt werden.

## Berechnungsbeispiele – Ausführung alu elox.

EUR exkl. MwSt.

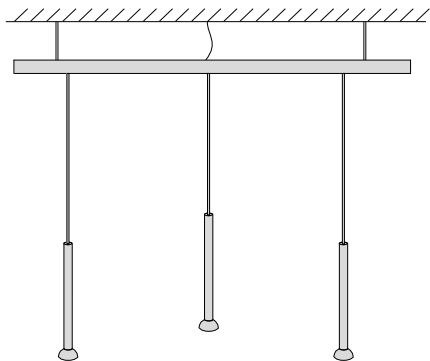

1x LI/TL Schiene, 140cm		715.00
1x Montageset, Abhängung 10 cm		70.00
3x TOPOLED D Pendel lang	3x 340.00	1'020.00
		<b>1'805.00</b>

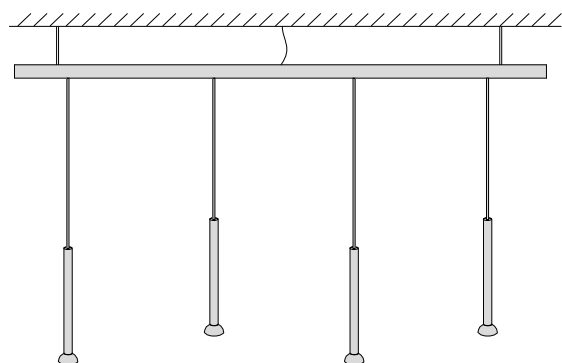

1x LI/TL Schiene, 190cm		810.00
1x Montageset, Abhängung 10 cm		70.00
4x TOPOLED D Pendel lang	4x 340.00	1'360.00
<b>Total</b>		<b>2'240.00</b>

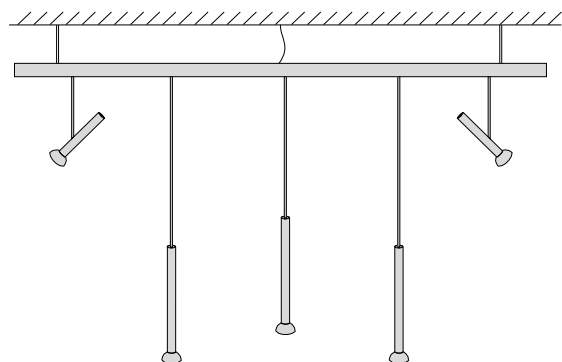

1x LI/TL Schiene., 190cm		810.00
1x Montageset, Abhängung 10 cm		70.00
3x TOPOLED D Pendel lang	3x 340.00	1'020.00
2x TOPOLED D Strahler	2x 415.00	830.00
<b>Total</b>		<b>2'730.00</b>

# LET S



## LET S – 2700 K

Lichtfarbe 2700 K

Lichtquelle 4 Power-LED

CRI / R<sub>a</sub> min. 90

Abstrahlwinkel / FWHM 78°

Lichtstrom 730 lm

Nennleistung / Spannung

12 W / 220–240 Vac / 50–60 Hz

STEHLEUCHTE		Lichtfarbe	Artikel-Nr.	EUR exkl. MwSt.
LET S alu elox.	○	2700 K	5221 A 1 P-	1'015.00
LET S schwarz elox.	●	2700 K	5221 S 1 P-	1'105.00

## LET S – 3000 K

Lichtfarbe 3000 K

Lichtquelle 4 Power-LED

CRI / R<sub>a</sub> min. 90

Abstrahlwinkel / FWHM 78°

Lichtstrom 760 lm

Nennleistung / Spannung

12 W / 220–240 Vac / 50–60 Hz

STEHLEUCHTE		Lichtfarbe	Artikel-Nr.	EUR exkl. MwSt.
LET S alu elox.	○	3000 K	5221 A P-	1'015.00
LET S schwarz elox.	●	3000 K	5221 S P-	1'105.00

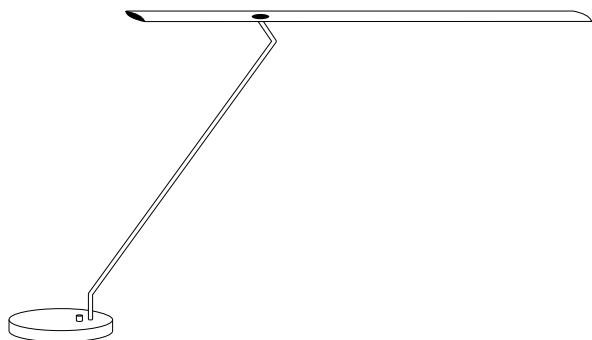
**LET T – 2700 K**

Lichtfarbe 2700 K

Lichtquelle 4 Power-LED

CRI / R<sub>a</sub> min. 90

Abstrahlwinkel / FWHM 78°

Lichtstrom 730 lm

Nennleistung / Spannung

11 W / 220–240 Vac / 50–60 Hz

TISCHLEUCHTE		Sockel	Lichtfarbe	Artikel-Nr.	EUR exkl. MwSt.
LET T alu elox.		● schwarz	2700 K	5210 A 1-	755.00
LET T schwarz elox.		● schwarz	2700 K	5210 S 1-	820.00

**LET T – 3000 K**

Lichtfarbe 3000 K

Lichtquelle 4 Power-LED

CRI / R<sub>a</sub> min. 90

Abstrahlwinkel / FWHM 78°

Lichtstrom 760 lm

Nennleistung / Spannung

11 W / 220–240 Vac / 50–60 Hz

TISCHLEUCHTE		Sockel	Lichtfarbe	Artikel-Nr.	EUR exkl. MwSt.
LET T alu elox.		● schwarz	3000 K	5210 A-	755.00
LET T schwarz elox.		● schwarz	3000 K	5210 S-	820.00

# LET T L

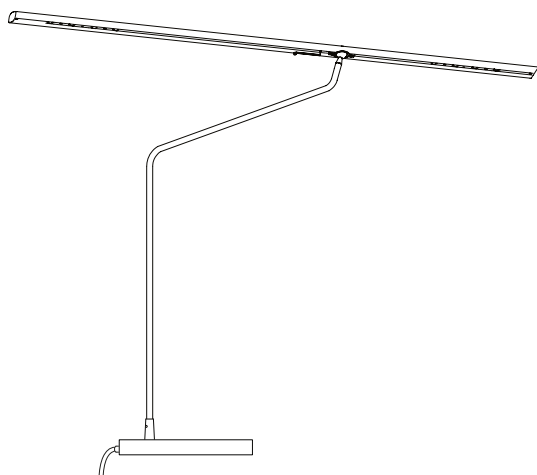

## LET T L – 2700K

**Lichtfarbe** 2700 K

**Lichtquelle** 2x 4 Power-LED

**CRI / R<sub>a</sub>** min. 90

**Abstrahlwinkel / FWHM** 78°

**Lichtstrom** 1460 lm

**Nennleistung / Spannung**  
22 W / 220–240 Vac / 50–60 Hz

TISCHLEUCHTE		Sockel	Lichtfarbe	Artikel-Nr.	EUR exkl. MwSt.
LET T L alu elox.	◐	● schwarz	2700 K	5212 A 1 P-	1'060.00
LET T L schwarz elox.	●	● schwarz	2700 K	5212 S 1 P-	1'170.00

## LET T L – 3000K

**Lichtfarbe** 3000 K

**Lichtquelle** 2x 4 Power-LED

**CRI / R<sub>a</sub>** min. 90

**Abstrahlwinkel / FWHM** 78°

**Lichtstrom** 1530 lm

**Nennleistung / Spannung**  
22 W / 220–240 V ~ / 50–60 Hz

TISCHLEUCHTE		Sockel	Lichtfarbe	Artikel-Nr.	EUR exkl. MwSt.
LET T L alu elox.	◐	● schwarz	3000 K	5212 A P-	1'060.00
LET T L schwarz elox.	●	● schwarz	3000 K	5212 S P-	1'170.00

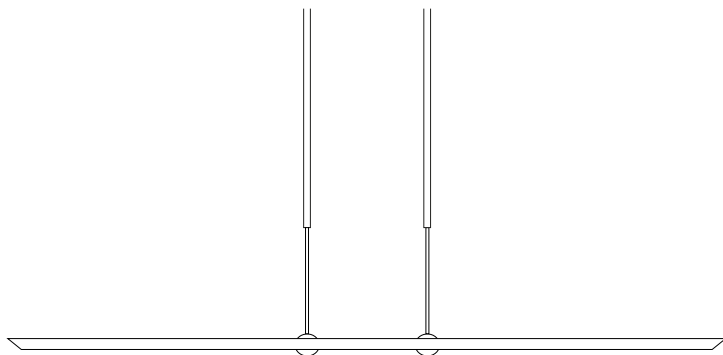

**Abhängung** exkl. Deckenbaldachin (höhenverstellbar)  
(Empfehlung bei Einsatz über Esstisch)

	Raumhöhe	min.	max.
<b>standard</b>	2.2–2.5 m	78 cm	135 cm
<b>lang</b>	2.5–3.0 m	104 cm	188 cm

#### LET D 100 – 2700K

**Lichtfarbe** 2700 K

**Lichtquelle** 2x 4 Power-LED

**CRI / R<sub>a</sub>** min. 90

**Abstrahlwinkel / FWHM** 78°

**Lichtstrom** 1460 lm

**Nennleistung / Spannung**  
22 W / 220–240 Vac / 50–60 Hz

DECKENLEUCHE		Abhängung	Lichtfarbe	Artikel-Nr.	EUR exkl. MwSt.
LET D 100 alu elox.	○	standard	2700 K	5232 S 1-	1'215.00
LET D 100 alu elox.	○	lang	2700 K	5232 L 1-	1'255.00
LET D 100 schwarz elox.	●	standard	2700 K	5232 S S 1-	1'475.00
LET D 100 schwarz elox.	●	lang	2700 K	5232 L S 1-	1'515.00

#### LET D 100 – 3000 K

**Lichtfarbe** 3000 K

**Lichtquelle** 2x 4 Power-LED

**CRI / R<sub>a</sub>** min. 90

**Abstrahlwinkel / FWHM** 78°

**Lichtstrom** 1530 lm

**Nennleistung / Spannung**  
22 W / 220–240 Vac / 50–60 Hz

DECKENLEUCHE		Abhängung	Lichtfarbe	Artikel-Nr.	EUR exkl. MwSt.
LET D 100 alu elox.	○	standard	3000 K	5232 S-	1'215.00
LET D 100 alu elox.	○	lang	3000 K	5232 L-	1'255.00
LET D 100 schwarz elox.	●	standard	3000 K	5232 S S-	1'475.00
LET D 100 schwarz elox.	●	lang	3000 K	5232 L S-	1'515.00

Ersatzteile / Aufpreise	Deckel für Montage zwischen Decke und Deckenbaldachin	Artikel-Nr.	EUR exkl. MwSt.
LET D Deckel alu elox. / weiss, klein (für LET D 100 Grösse 225 x 80 mm)	○ ○	5232-21	75.00

# LET D

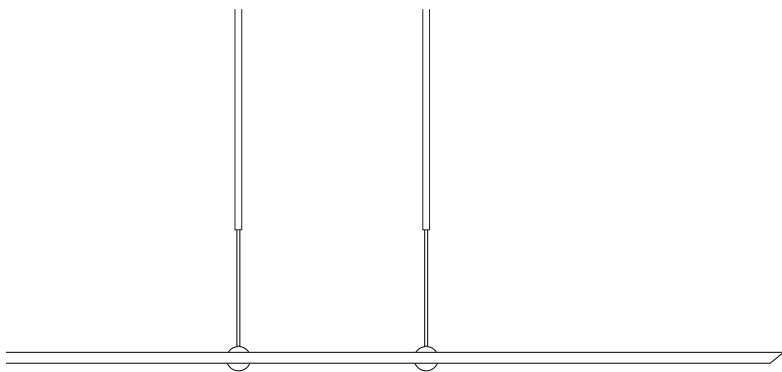

<b>Abhängung</b> exkl. Deckenbaldachin (höhenverstellbar) (Empfehlung bei Einsatz über Esstisch)			
	Raumhöhe	min.	max.
<b>standard</b>	2.2–2.5 m	78 cm	135 cm
<b>lang</b>	2.5–3.0 m	104 cm	188 cm

## LET D 120 – 2700 K

**Lichtfarbe** 2700 K

**Lichtquelle** 3x 4 Power-LED

**CRI / R<sub>a</sub>** min. 90

**Abstrahlwinkel / FWHM** 78°

**Lichtstrom** 2190 lm

**Nennleistung / Spannung**  
33 W / 220–240 Vac / 50–60 Hz

DECKENLEUCHTE		Abhängung	Lichtfarbe	Artikel-Nr.	EUR exkl. MwSt.
LET D 120 alu elox.	○	standard	2700 K	5231 S 1-	1'335.00
LET D 120 alu elox.	○	lang	2700 K	5231 L 1-	1'385.00
LET D 120 schwarz elox.	●	standard	2700 K	5231 S S 1-	1'655.00
LET D 120 schwarz elox.	●	lang	2700 K	5231 L S 1-	1'700.00

## LET D 120 – 3000 K

**Lichtfarbe** 3000 K

**Lichtquelle** 3x 4 Power-LED

**CRI / R<sub>a</sub>** min. 90

**Abstrahlwinkel / FWHM** 78°

**Lichtstrom** 2290 lm

**Nennleistung / Spannung**  
33 W / 220–240 Vac / 50–60 Hz

DECKENLEUCHTE		Abhängung	Lichtfarbe	Artikel-Nr.	EUR exkl. MwSt.
LET D 120 alu elox.	○	standard	3000 K	5231 S-	1'335.00
LET D 120 alu elox.	○	lang	3000 K	5231 L-	1'385.00
LET D 120 schwarz elox.	●	standard	3000 K	5231 S S-	1'655.00
LET D 120 schwarz elox.	●	lang	3000 K	5231 L S-	1'700.00

Ersatzteile / Aufpreise	Deckel für Montage zwischen Decke und Deckenbaldachin	Artikel-Nr.	EUR exkl. MwSt.
LET D Deckel alu elox. / weiss, gross (für LET D 120 / 140, Grösse 325 x 80 mm)	○ ○	5230-24	75.00

Geringfügige Abweichungen von Farben und Oberflächen sind nicht auszuschliessen – Referenzmuster können bei BALTENSWEILER angefragt werden.

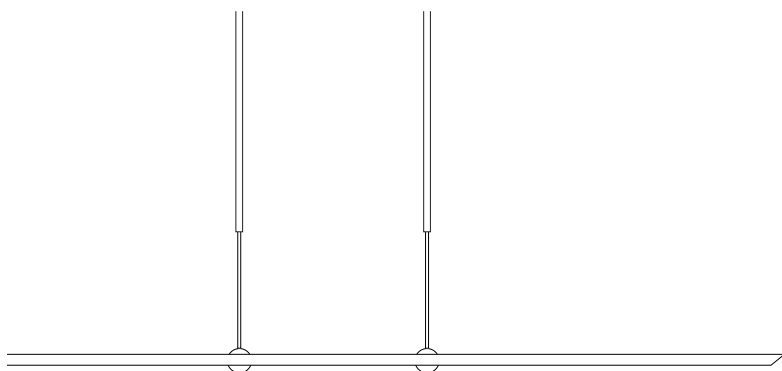

<b>Abhängung</b> exkl. Deckenbaldachin (höhenverstellbar) (Empfehlung bei Einsatz über Esstisch)			
	Raumhöhe	min.	max.
<b>standard</b>	2.2–2.5 m	78 cm	135 cm
<b>lang</b>	2.5–3.0 m	104 cm	188 cm

## LET D 140 – 2700 K

**Lichtfarbe** 2700 K

**Lichtquelle** 3x 4 Power-LED

**CRI / Ra** min. 90

**Abstrahlwinkel / FWHM** 78°

**Lichtstrom** 2190 lm

**Nennleistung / Spannung**

33 W / 220–240 Vac / 50–60 Hz

DECKENLEUCHE		Abhängung	Lichtfarbe	Artikel-Nr.	EUR exkl. MwSt.
LET D 140 alu elox.	○	standard	2700 K	5230 S 1-	1'370.00
LET D 140 alu elox.	○	lang	2700 K	5230 L 1-	1'415.00
LET D 140 schwarz elox.	●	standard	2700 K	5230 S S 1-	1'700.00
LET D 140 schwarz elox.	●	lang	2700 K	5230 L S 1-	1'750.00

## LET D 140 – 3000 K

**Lichtfarbe** 3000 K

**Lichtquelle** 3x 4 Power-LED

**CRI / Ra** min. 90

**Abstrahlwinkel / FWHM** 78°

**Lichtstrom** 2290 lm

**Nennleistung / Spannung**

33 W / 220–240 Vac / 50–60 Hz

DECKENLEUCHE		Abhängung	Lichtfarbe	Artikel-Nr.	EUR exkl. MwSt.
LET D 140 alu elox.	○	standard	3000 K	5230 S-	1'370.00
LET D 140 alu elox.	○	lang	3000 K	5230 L-	1'415.00
LET D 140 schwarz elox.	●	standard	3000 K	5230 S S-	1'700.00
LET D 140 schwarz elox.	●	lang	3000 K	5230 L S-	1'750.00

Ersatzteile / Aufpreise	Deckel für Montage zwischen Decke und Deckenbaldachin	Artikel-Nr.	EUR exkl. MwSt.
LET D Deckel alu elox. / weiss, gross (für LET D 120 / 140, Grösse 325 x 80 mm)	○ ○	5230-24	75.00

# LET D

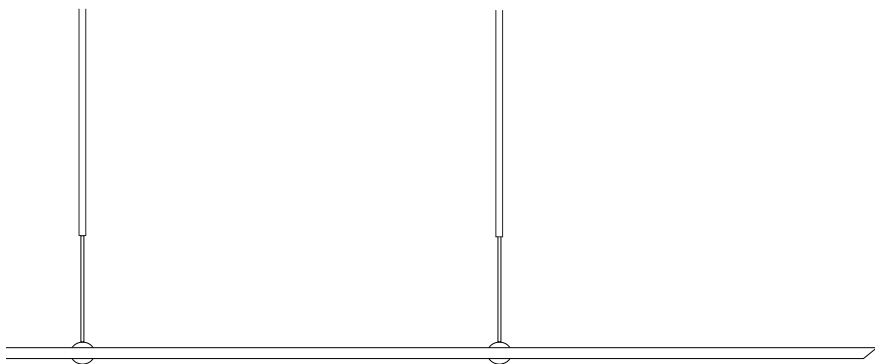

**Abhängung** exkl. Deckenbaldachin (höhenverstellbar)  
(Empfehlung bei Einsatz über Esstisch)

	Raumhöhe	min.	max.
<b>standard</b>	2.2–2.5 m	78 cm	135 cm
<b>lang</b>	2.5–3.0 m	104 cm	188 cm

## LET D 180 – 2700 K

**Lichtfarbe** 2700 K

**Lichtquelle** 4x 4 Power-LED

**CRI / R<sub>a</sub>** min. 90

**Abstrahlwinkel / FWHM** 78°

**Lichtstrom** 2920 lm

**Nennleistung / Spannung**

44 W / 220–240 Vac / 50–60 Hz

DECKENLEUCHE		Abhängung	Lichtfarbe	Artikel-Nr.	EUR exkl. MwSt.
LET D 180 alu elox.	○	standard	2700 K	5233 S 1-	1'965.00
LET D 180 alu elox.	○	lang	2700 K	5233 L 1-	2'005.00
LET D 180 schwarz elox.	●	standard	2700 K	5233 S S 1-	2'300.00
LET D 180 schwarz elox.	●	lang	2700 K	5233 L S 1-	2'340.00

## LET D 180 – 3000 K

**Lichtfarbe** 3000 K

**Lichtquelle** 4x 4 Power-LED

**CRI / R<sub>a</sub>** min. 90

**Abstrahlwinkel / FWHM** 78°

**Lichtstrom** 3060 lm

**Nennleistung / Spannung**

44 W / 220–240 Vac / 50–60 Hz

DECKENLEUCHE		Abhängung	Lichtfarbe	Artikel-Nr.	EUR exkl. MwSt.
LET D 180 alu elox.	○	standard	3000 K	5233 S-	1'965.00
LET D 180 alu elox.	○	lang	3000 K	5233 L-	2'005.00
LET D 180 schwarz elox.	●	standard	3000 K	5233 S S-	2'300.00
LET D 180 schwarz elox.	●	lang	3000 K	5233 L S-	2'340.00

Geringfügige Abweichungen von Farben und Oberflächen sind nicht auszuschliessen – Referenzmuster können bei BALTENSWEILER angefragt werden.

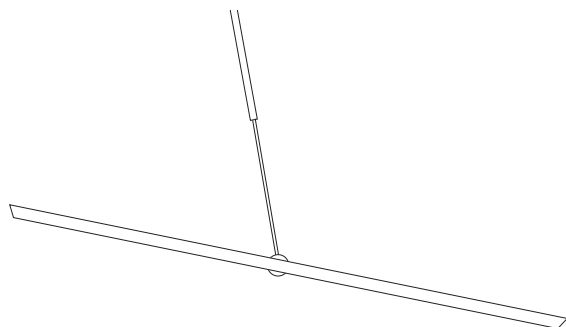

<b>Teleskoplängen</b> (Empfehlung bei Einsatz über Esstisch)			
	Raumhöhe	min.	max.
<b>lang</b>	2.4–2.8 m	86 cm	161 cm
<b>XL</b>	2.8–3.1 m	106 cm	197 cm

**LET H – 2700 K**

Lichtfarbe 2700 K

Lichtquelle 2x 4 Power-LED

CRI / R<sub>a</sub> min. 90

Abstrahlwinkel / FWHM 78°

Lichtstrom 1460 lm

Nennleistung / Spannung  
22 W / 220–240 Vac / 50–60 Hz

DECKENLEUCHE		Teleskop	Lichtfarbe	Artikel-Nr.	EUR exkl. MwSt.
LET H alu elox.	○	lang	2700 K	5240 L 1-	1'405.00
LET H alu elox.	○	XL	2700 K	5240 XL 1-	1'440.00
LET H schwarz elox.	●	lang	2700 K	5240 L S 1-	1'610.00
LET H schwarz elox.	●	XL	2700 K	5240 XL S 1-	1'635.00

**LET H – 3000 K**

Lichtfarbe 3000 K

Lichtquelle 2x 4 Power-LED

CRI / R<sub>a</sub> min. 90

Abstrahlwinkel / FWHM 78°

Lichtstrom 1530 lm

Nennleistung / Spannung  
22 W / 220–240 Vac / 50–60 Hz

DECKENLEUCHE		Teleskop	Lichtfarbe	Artikel-Nr.	EUR exkl. MwSt.
LET H alu elox.	○	lang	3000 K	5240 L-	1'405.00
LET H alu elox.	○	XL	3000 K	5240 XL-	1'440.00
LET H schwarz elox.	●	lang	3000 K	5240 L S-	1'610.00
LET H schwarz elox.	●	XL	3000 K	5240 XL S-	1'635.00

# OyO S

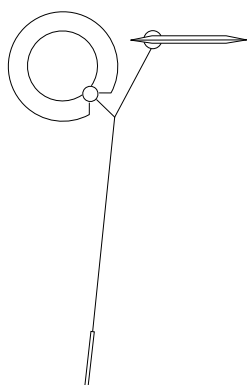

## OyO S – 2700 K

**Lichtfarbe** 2700 K

**Lichtquelle** 2x 1 Power-LED

**CRI / R<sub>a</sub>** min. 80

**Abstrahlwinkel / FWHM**  
116° (ohne Optik)

**Lichtstrom** 1340 lm

**Nennleistung / Spannung**  
18 W / 220–240 Vac / 50–60 Hz

STEHLEUCHTE		Lichtfarbe	Artikel-Nr.	EUR exkl. MwSt.
OyO S alu elox.	○	2700 K	4710 A 1 P	1'570.00
OyO S schwarz elox.	●	2700 K	4710 S 1 P	1'570.00
OyO S bronze elox.	●	2700 K	4710 B 1 P	1'750.00

1x Optik 100° im Lieferumfang enthalten – Informationen zu den Optiken S. 68

## OyO S – 3000 K

**Lichtfarbe** 3000 K

**Lichtquelle** 2x 1 Power-LED

**CRI / R<sub>a</sub>** min. 80

**Abstrahlwinkel / FWHM**  
116° (ohne Optik)

**Lichtstrom** 1440 lm

**Nennleistung / Spannung**  
18 W / 220–240 Vac / 50–60 Hz

STEHLEUCHTE		Lichtfarbe	Artikel-Nr.	EUR exkl. MwSt.
OyO S alu elox.	○	3000 K	4710 A P	1'570.00
OyO S schwarz elox.	●	3000 K	4710 S P	1'570.00
OyO S bronze elox.	●	3000 K	4710 B P	1'750.00

1x Optik 100° im Lieferumfang enthalten – Informationen zu den Optiken S. 68

Geringfügige Abweichungen von Farben und Oberflächen sind nicht auszuschliessen – Referenzmuster können bei BALTENSWEILER angefragt werden.

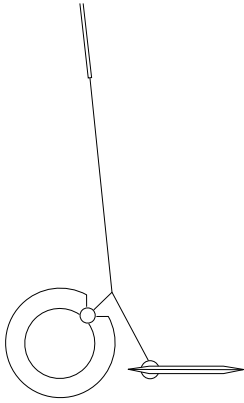

Teleskop-Kombinationen (Empfehlung bei Einsatz über Esstisch)			
	Raumhöhe	min.	max.
<b>standard</b>	2.1–2.4 m	75 cm	130 cm
<b>lang</b>	2.4–2.7 m	95 cm	170 cm
<b>XL</b>	2.7–3.0 m	115 cm	205 cm

**OyO D – 2700 K**

<b>Lichtfarbe</b> 2700 K
<b>Lichtquelle</b> 2x 1 Power-LED
<b>CRI / R<sub>a</sub></b> min. 80
<b>Abstrahlwinkel / FWHM</b> 116° (ohne Optik)
<b>Lichtstrom</b> 1340 lm
<b>Nennleistung / Spannung</b> 18 W / 220–240 Vac / 50–60 Hz

**OyO D – 3000 K**

<b>Lichtfarbe</b> 3000 K
<b>Lichtquelle</b> 2x 1 Power-LED
<b>CRI / R<sub>a</sub></b> min. 80
<b>Abstrahlwinkel / FWHM</b> 116° (ohne Optik)
<b>Lichtstrom</b> 1440 lm
<b>Nennleistung / Spannung</b> 18 W / 220–240 Vac / 50–60 Hz

DECKENLEUCHE		Teleskop	Lichtfarbe	Artikel-Nr.	EUR exkl. MwSt.
OyO D alu elox.	○	standard	2700 K	4790 S 1	1'645.00
OyO D alu elox.	○	lang	2700 K	4790 L 1	1'670.00
OyO D alu elox.	○	XL	2700 K	4790 XL 1	1'720.00
OyO D schwarz elox.	●	standard	2700 K	4790 S S 1	1'645.00
OyO D schwarz elox.	●	lang	2700 K	4790 L S 1	1'670.00
OyO D schwarz elox.	●	XL	2700 K	4790 XL S 1	1'720.00
OyO D bronze elox.	●	standard	2700 K	4790 S B 1	1'770.00
OyO D bronze elox.	●	lang	2700 K	4790 L B 1	1'820.00
OyO D bronze elox.	●	XL	2700 K	4790 XL B 1	1'865.00

1x Optik 100° im Lieferumfang enthalten – Informationen zu den Optiken S. 68

DECKENLEUCHE		Teleskop	Lichtfarbe	Artikel-Nr.	EUR exkl. MwSt.
OyO D alu elox.	○	standard	3000 K	4790 S	1'645.00
OyO D alu elox.	○	lang	3000 K	4790 L	1'670.00
OyO D alu elox.	○	XL	3000 K	4790 XL	1'720.00
OyO D schwarz elox.	●	standard	3000 K	4790 S S	1'645.00
OyO D schwarz elox.	●	lang	3000 K	4790 L S	1'670.00
OyO D schwarz elox.	●	XL	3000 K	4790 XL S	1'720.00
OyO D bronze elox.	●	standard	3000 K	4790 S B	1'770.00
OyO D bronze elox.	●	lang	3000 K	4790 L B	1'820.00
OyO D bronze elox.	●	XL	3000 K	4790 XL B	1'865.00

1x Optik 100° im Lieferumfang enthalten – Informationen zu den Optiken S. 68

Geringfügige Abweichungen von Farben und Oberflächen sind nicht auszuschliessen – Referenzmuster können bei BALTENSWEILER angefragt werden.

# OyO D 2

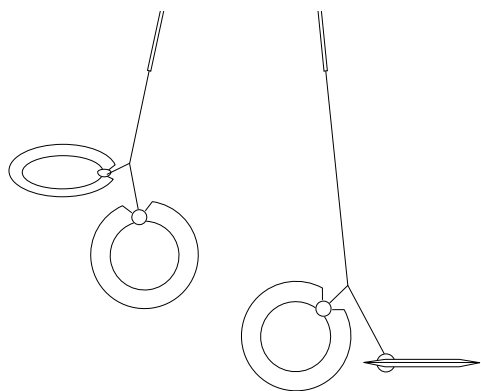

Teleskop-Kombinationen (Empfehlung bei Einsatz über Esstisch)			
	Raumhöhe	min.	max.
<b>standard</b>	2.1–2.4 m	75 cm	130 cm
<b>lang</b>	2.4–2.7 m	95 cm	170 cm
<b>XL</b>	2.7–3.0 m	115 cm	205 cm

## OyO D 2 – 2700 K

**Lichtfarbe** 2700 K

**Lichtquelle** 4x 1 Power-LED

**CRI / R<sub>a</sub>** min. 80

**Abstrahlwinkel / FWHM**  
116° (ohne Optik)

**Lichtstrom** 2680 lm

**Nennleistung / Spannung**  
36 W / 220–240 Vac / 50–60 Hz

## OyO D 2 – 3000 K

**Lichtfarbe** 3000 K

**Lichtquelle** 4x 1 Power-LED

**CRI / R<sub>a</sub>** min. 80

**Abstrahlwinkel / FWHM**  
116° (ohne Optik)

**Lichtstrom** 2880 lm

**Nennleistung / Spannung**  
36 W / 220–240 Vac / 50–60 Hz

DECKENLEUCHTE		Teleskope	Lichtfarbe	Artikel-Nr.	EUR exkl. MwSt.
OyO D 2 alu elox.	○	standard	2700 K	4781 S 1	3'030.00
OyO D 2 alu elox.	○	lang	2700 K	4781 L 1	3'080.00
OyO D 2 alu elox.	○	XL	2700 K	4781 XL 1	3'130.00
OyO D 2 schwarz elox.	●	standard	2700 K	4781 S S 1	3'030.00
OyO D 2 schwarz elox.	●	lang	2700 K	4781 L S 1	3'080.00
OyO D 2 schwarz elox.	●	XL	2700 K	4781 XL S 1	3'130.00
OyO D 2 bronze elox.	●	standard	2700 K	4781 S B 1	3'265.00
OyO D 2 bronze elox.	●	lang	2700 K	4781 L B 1	3'315.00
OyO D 2 bronze elox.	●	XL	2700 K	4781 XL B 1	3'360.00

2x Optik 100° im Lieferumfang enthalten – Informationen zu den Optiken S. 68

DECKENLEUCHTE		Teleskope	Lichtfarbe	Artikel-Nr.	EUR exkl. MwSt.
OyO D 2 alu elox.	○	standard	3000 K	4781 S	3'030.00
OyO D 2 alu elox.	○	lang	3000 K	4781 L	3'080.00
OyO D 2 alu elox.	○	XL	3000 K	4781 XL	3'130.00
OyO D 2 schwarz elox.	●	standard	3000 K	4781 S S	3'030.00
OyO D 2 schwarz elox.	●	lang	3000 K	4781 L S	3'080.00
OyO D 2 schwarz elox.	●	XL	3000 K	4781 XL S	3'130.00
OyO D 2 bronze elox.	●	standard	3000 K	4781 S B	3'265.00
OyO D 2 bronze elox.	●	lang	3000 K	4781 L B	3'315.00
OyO D 2 bronze elox.	●	XL	3000 K	4781 XL B	3'360.00

2x Optik 100° im Lieferumfang enthalten – Informationen zu den Optiken S. 68

Geringfügige Abweichungen von Farben und Oberflächen sind nicht auszuschliessen – Referenzmuster können bei BALTENSWEILER angefragt werden.

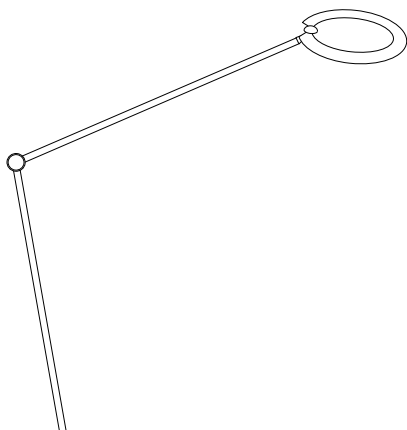

**PIO S – 2700 K**

<b>Lichtfarbe</b>	2700 K
<b>Lichtquelle</b>	1 Power-LED
<b>CRI / R<sub>a</sub></b>	min. 80
<b>Abstrahlwinkel / FWHM</b>	116° (ohne Optik)
<b>Lichtstrom</b>	670 lm
<b>Nennleistung / Spannung</b>	9.5 W / 220–240 Vac / 50–60 Hz

STEHLEUCHTE		Lichtfarbe	Artikel-Nr.	EUR exkl. MwSt.
PIO alu elox.		2700 K	4420 A 1 P	1'080.00
PIO schwarz elox.		2700 K	4420 S 1 P	1'080.00
PIO bronze elox.		2700 K	4420 B 1 P	1'235.00

Einsatz von Optiken möglich, nicht in Lieferumfang enthalten – Informationen zu den Optiken S. 68

**PIO S – 3000 K**

<b>Lichtfarbe</b>	3000 K
<b>Lichtquelle</b>	1 Power-LED
<b>CRI / R<sub>a</sub></b>	min. 80
<b>Abstrahlwinkel / FWHM</b>	116° (ohne Optik)
<b>Lichtstrom</b>	720 lm
<b>Nennleistung / Spannung</b>	9.5 W / 220–240 Vac / 50–60 Hz

STEHLEUCHTE		Lichtfarbe	Artikel-Nr.	EUR exkl. MwSt.
PIO alu elox.		3000 K	4420 A P	1'080.00
PIO schwarz elox.		3000 K	4420 S P	1'080.00
PIO bronze elox.		3000 K	4420 B P	1'235.00

Einsatz von Optiken möglich, nicht in Lieferumfang enthalten – Informationen zu den Optiken S. 68

# PINA LED T

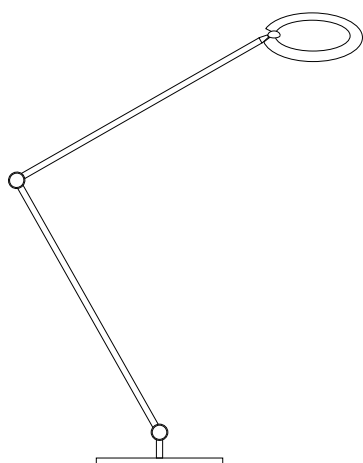

## PINA LED T – 2700 K

<b>Lichtfarbe</b>	2700 K
<b>Lichtquelle</b>	1 Power-LED
<b>CRI / R<sub>a</sub></b>	min. 80
<b>Abstrahlwinkel / FWHM</b>	116° (ohne Optik)
<b>Lichtstrom</b>	670 lm
<b>Nennleistung / Spannung</b>	9.5 W / 220–240 Vac / 50–60 Hz

TISCHLEUCHE		Lichtfarbe	Artikel-Nr.	EUR exkl. MwSt.
PINA LED T alu elox.	○	2700 K	4430 A 1 P	985.00
PINA LED T schwarz elox.	●	2700 K	4430 S 1 P	985.00
PINA LED T bronze elox.	●	2700 K	4430 B 1 P	1'080.00

Einsatz von Optiken möglich, nicht in Lieferumfang enthalten – Informationen zu den Optiken S. 68

## PINA LED T – 3000 K

<b>Lichtfarbe</b>	3000 K
<b>Lichtquelle</b>	1 Power-LED
<b>CRI / R<sub>a</sub></b>	min. 80
<b>Abstrahlwinkel / FWHM</b>	116° (ohne Optik)
<b>Lichtstrom</b>	720 lm
<b>Nennleistung / Spannung</b>	9.5 W / 220–240 Vac / 50–60 Hz

TISCHLEUCHE		Lichtfarbe	Artikel-Nr.	EUR exkl. MwSt.
PINA LED T alu elox.	○	3000 K	4430 A P	985.00
PINA LED T schwarz elox.	●	3000 K	4430 S P	985.00
PINA LED T bronze elox.	●	3000 K	4430 B P	1'080.00

Einsatz von Optiken möglich, nicht in Lieferumfang enthalten – Informationen zu den Optiken S. 68

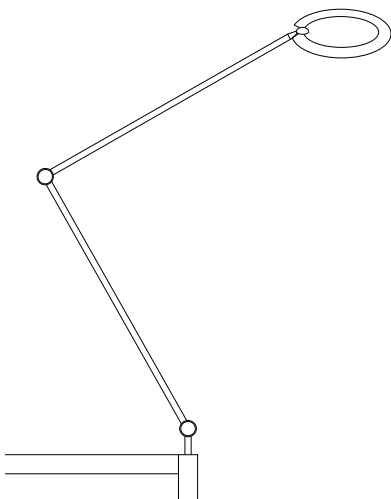

**PINA LED zu USM – 2700 K**

<b>Lichtfarbe</b>	2700 K
<b>Lichtquelle</b>	1 Power-LED
<b>CRI / R<sub>a</sub></b>	min. 80
<b>Abstrahlwinkel / FWHM</b>	116° (ohne Optik)
<b>Lichtstrom</b>	670 lm
<b>Nennleistung / Spannung</b>	9.5 W / 220–240 Vac / 50–60 Hz

**PINA LED zu USM – 3000 K**

<b>Lichtfarbe</b>	3000 K
<b>Lichtquelle</b>	1 Power-LED
<b>CRI / R<sub>a</sub></b>	min. 80
<b>Abstrahlwinkel / FWHM</b>	116° (ohne Optik)
<b>Lichtstrom</b>	720 lm
<b>Nennleistung / Spannung</b>	9.5 W / 220–240 Vac / 50–60 Hz

**TISCHLEUCHTE mit Adapter**  
(passend zu USM-Haller-Kugel)

	Lichtfarbe	Artikel-Nr.	EUR exkl. MwSt.
PINA LED USM alu elox. 	2700 K	4450 A 1 P	950.00
PINA LED USM schwarz elox. 	2700 K	4450 S 1 P	950.00
PINA LED USM bronze elox. 	2700 K	4450 B 1 P	1'050.00

Einsatz von Optiken möglich, nicht in Lieferumfang enthalten – Informationen zu den Optiken S. 68

**TISCHLEUCHTE mit Adapter**  
(passend zu USM-Haller-Kugel)

	Lichtfarbe	Artikel-Nr.	EUR exkl. MwSt.
PINA LED USM alu elox. 	3000 K	4450 A P	950.00
PINA LED USM schwarz elox. 	3000 K	4450 S P	950.00
PINA LED USM bronze elox. 	3000 K	4450 B P	1'050.00

Einsatz von Optiken möglich, nicht in Lieferumfang enthalten – Informationen zu den Optiken S. 68

**TISCHLEUCHTE mit Adapter**  
(passend zu USM-Haller-Tischbein)

	Lichtfarbe	Artikel-Nr.	EUR exkl. MwSt.
PINA LED USM alu elox. 	2700 K	4451 A 1 P	950.00
PINA LED USM schwarz elox. 	2700 K	4451 S 1 P	950.00
PINA LED USM bronze elox. 	2700 K	4451 B 1 P	1'050.00

Einsatz von Optiken möglich, nicht in Lieferumfang enthalten – Informationen zu den Optiken S. 68

**TISCHLEUCHTE mit Adapter**  
(passend zu USM-Haller-Tischbein)

	Lichtfarbe	Artikel-Nr.	EUR exkl. MwSt.
PINA LED USM alu elox. 	3000 K	4451 A P	950.00
PINA LED USM schwarz elox. 	3000 K	4451 S P	950.00
PINA LED USM bronze elox. 	3000 K	4451 B P	1'050.00

Einsatz von Optiken möglich, nicht in Lieferumfang enthalten – Informationen zu den Optiken S. 68

# OPTIKEN – OYO | PINA LED | PIO

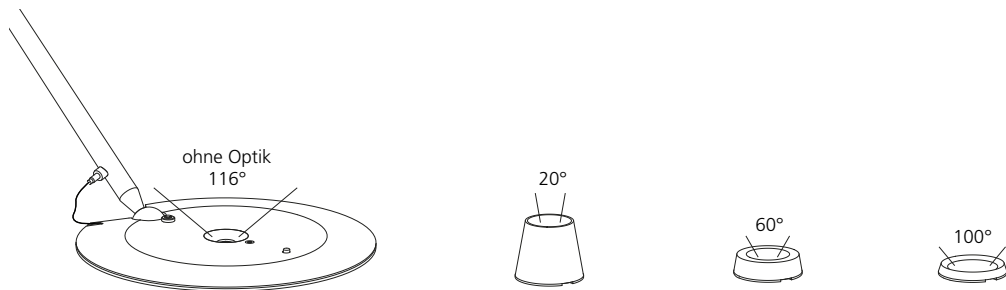

ERSATZTEILE	Artikel-Nr.	EUR exkl. MwSt.
OPTIK 20°	6000-61	45.00
OPTIK 60°	6000-62	35.00
OPTIK 100°	6000-63	35.00

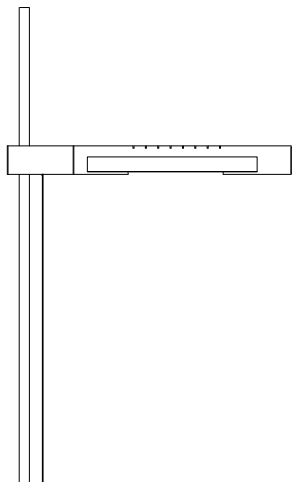

## HALO LED S – 2700 K

**Lichtfarbe** 2700 K

**Lichtquelle** 2 COB-LED

**CRI / R<sub>a</sub> min. 90**

**Abstrahlwinkel / FWHM** 106° / 113°

**Lichtstrom** 5090 lm

**Nennleistung / Spannung**  
48 W / 220–240 Vac / 50–60 Hz

**Ausführung CASAMBI®:**  
49 W / 220–240 Vac / 50–60 Hz

STEHLEUCHTE	Steuerung	Lichtfarbe	Artikel-Nr.	EUR exkl. MwSt.
HALO LED S alu elox. 		2700 K	2310 000 A P	1'600.00
HALO LED S schwarz elox. 		2700 K	2310 000 S P	1'840.00

### STEHLEUCHTE – CASAMBI® ready

Leuchte ist werkseitig ohne Netzwerk- oder Gruppenzuweisung vorkonfiguriert – Netzwerkerstellung / Grundprogrammierung und Einlesen von Modulen (Leuchte / Bedienelemente) im CASAMBI® App wird kundenseitig ausgeführt.

Leuchte kann per CASAMBI® App oder CASAMBI® fähigem Bedienelement geschaltet und gedimmt werden.

Mit dem Hauptschalter (auf der Unterseite der Betriebsgerätebox) kann die Leuchte stromlos geschaltet werden (nicht über CASAMBI® schaltbar).

Taster auf der Oberseite der Betriebsgerätebox kann im CASAMBI® App konfiguriert werden.

Werkseitige Einstellung der Tasterfunktion (auf der Oberseite der Betriebsgerätebox):

- Taster kurz drücken: Ein / Aus
- Taster lang drücken: Dimmen

Support: Allfällige Supportleistungen durch BALTENSWEILER AG sind kostenpflichtig und nicht Bestandteil der Lieferung und Garantieleistung.

Keine Supportleistungen vor Ort!

Weitere Informationen zu CASAMBI® und Bedienelemente siehe S. 84–88

HALO LED S alu elox. 	CAS-ready	2700 K	2310 020 A P	1'845.00
HALO LED S schwarz elox. 	CAS-ready	2700 K	2310 020 S P	2'085.00

### Bedienelement (OPTIONAL für die Bedienung der Stehleuchte in der CASAMBI® Ausführung)

DI-ON	Fernbedienung	Weitere Informationen siehe S. 84	EL 6091 A	190.00
Remote Pro	Fernbedienung	Weitere Informationen siehe S. 85	EL 6092 W	140.00

AUFPREISE und WERKSEINSTELLUNGEN für CASAMBI® prog. siehe S. 86–87

Netzwerkerstellung / Grundprogrammierung und Einlesen von Modulen (Lichtelemente / Bedienelemente) im CASAMBI® App durch BALTENSWEILER AG.

# HALO LED S

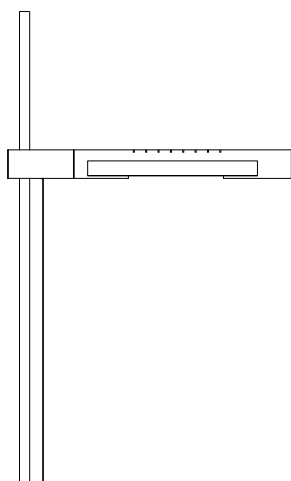

## HALO LED S – 3000 K

**Lichtfarbe** 3000 K

**Lichtquelle** 2 COB-LED

**CRI / R<sub>a</sub>** min. 80

**Abstrahlwinkel / FWHM** 106° / 113°

**Lichtstrom** 5270 lm

**Nennleistung / Spannung**

48 W / 220–240 Vac / 50–60 Hz

Ausführung CASAMBI®:

49 W / 220–240 Vac / 50–60 Hz

STEHLEUCHE	Steuerung	Lichtfarbe	Artikel-Nr.	EUR exkl. MwSt.
HALO LED S alu elox. 		3000 K	2310 300 A P	1'600.00
HALO LED S schwarz elox. 		3000 K	2310 300 S P	1'840.00

### STEHLEUCHE – CASAMBI® ready

Leuchte ist werkseitig ohne Netzwerk- oder Gruppenzuweisung vorkonfiguriert – Netzwerkerstellung / Grundprogrammierung und Einlesen von Modulen (Leuchte / Bedienelemente) im CASAMBI® App wird kundenseitig ausgeführt.

Leuchte kann per CASAMBI® App oder CASAMBI® fähigem Bedienelement geschaltet und gedimmt werden.

Mit dem Hauptschalter (auf der Unterseite der Betriebsgerätebox) kann die Leuchte stromlos geschaltet werden (nicht über CASAMBI® schaltbar).

Taster (auf der Oberseite der Betriebsgerätebox) kann im CASAMBI® App konfiguriert werden.

Werkseitige Einstellung der Tasterfunktion (auf der Oberseite der Betriebsgerätebox):



- Taster kurz drücken: Ein / Aus

- Taster lang drücken: Dimmen

Support: Allfällige Supportleistungen durch BALTENSWEILER AG sind kostenpflichtig und nicht Bestandteil der Lieferung und Garantieleistung.

Keine Supportleistungen vor Ort!

Weitere Informationen zu CASAMBI® und Bedienelemente siehe S. 84–88

HALO LED S alu elox. 	CAS-ready	3000 K	2310 320 A P	1'845.00
HALO LED S schwarz elox. 	CAS-ready	3000 K	2310 320 S P	2'085.00

### Bedienelement (OPTIONAL für die Bedienung der Stehleuchte in der CASAMBI® Ausführung)

DI-ON	Fernbedienung	Weitere Informationen siehe S. 84	EL 6091 A	190.00
Remote Pro	Fernbedienung	Weitere Informationen siehe S. 85	EL 6092 W	140.00

AUFPREISE und WERKSEINSTELLUNGEN für CASAMBI® prog. siehe S. 86–87

Netzwerkerstellung / Grundprogrammierung und Einlesen von Modulen (Lichtelemente / Bedienelemente) im CASAMBI® App durch BALTENSWEILER AG.

Geringfügige Abweichungen von Farben und Oberflächen sind nicht auszuschliessen – Referenzmuster können bei BALTENSWEILER angefragt werden.

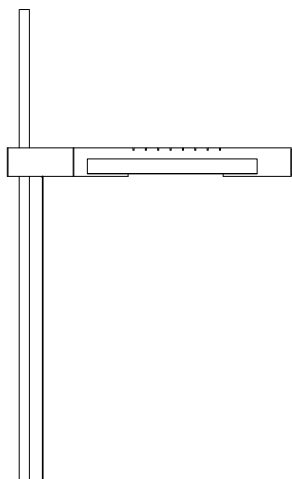

## HALO LED S – DTW

**Lichtfarbe** 2850–1800 K

**Lichtquelle** 2 COB-LED

**CRI / R<sub>a</sub>** min. 90

**Abstrahlwinkel / FWHM** 106° / 113°



**Lichtstrom** 4300 lm

**Nennleistung / Spannung**

46 W / 220–240 Vac / 50–60 Hz

Ausführung CASAMBI®:

47 W / 220–240 Vac / 50–60 Hz

STEHLEUCHTE	Steuerung	Lichtfarbe	Artikel-Nr.	EUR exkl. MwSt.
HALO LED S alu elox. 		2850–1800 K	2310 100 A P	1'600.00
HALO LED S schwarz elox. 		2850–1800 K	2310 100 S P	1'840.00

## STEHLEUCHTE – CASAMBI® ready

Leuchte ist werkseitig ohne Netzwerk- oder Gruppenzuweisung vorkonfiguriert – Netzwerkerstellung / Grundprogrammierung und Einlesen von Modulen (Leuchte / Bedienelemente) im CASAMBI® App wird kundenseitig ausgeführt.

Leuchte kann per CASAMBI® App oder CASAMBI® fähigem Bedienelement geschaltet und gedimmt werden.



Mit dem Hauptschalter (auf der Unterseite der Betriebsgerätebox) kann die Leuchte stromlos geschaltet werden (nicht über CASAMBI® schaltbar). Taster auf der Oberseite der Betriebsgerätebox kann im CASAMBI® App konfiguriert werden.

Werkseitige Einstellung der Tasterfunktion (auf der Oberseite der Betriebsgerätebox):

- Taster kurz drücken: Ein / Aus
- Taster lang drücken: Dimmen

Support: Allfällige Supportleistungen durch BALTENSWEILER AG sind kostenpflichtig und nicht Bestandteil der Lieferung und Garantieleistung. Keine Supportleistungen vor Ort!

Weitere Informationen zu CASAMBI® und Bedienelemente siehe S. 84–88

HALO LED S alu elox. 	CAS-ready	2850–1800 K	2310 120 A P	1'845.00
HALO LED S schwarz elox. 	CAS-ready	2850–1800 K	2310 120 S P	2'085.00

## Bedienelement (OPTIONAL für die Bedienung der Stehleuchte in der CASAMBI® Ausführung)

DI-ON	Fernbedienung	Weitere Informationen siehe S. 84	EL 6091 A	190.00
Remote Pro	Fernbedienung	Weitere Informationen siehe S. 85	EL 6092 W	140.00

AUFPREISE und WERKSEINSTELLUNGEN für CASAMBI® prog. siehe S. 86–87

Netzwerkerstellung / Grundprogrammierung und Einlesen von Modulen (Lichtelemente / Bedienelemente) im CASAMBI® App durch BALTENSWEILER AG.

# HALO LED T

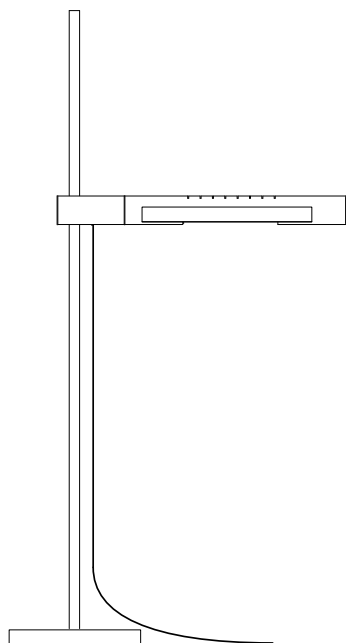

## HALO LED T – 2700 K

**Lichtfarbe** 2700 K

**Lichtquelle** 2 COB-LED

**CRI / R<sub>a</sub>** min. 90

**Abstrahlwinkel / FWHM** 106° / 113°

**Lichtstrom** 5090 lm

**Nennleistung / Spannung**

48 W / 220–240 Vac / 50–60 Hz

Ausführung CASAMBI®:

49 W / 220–240 Vac / 50–60 Hz

TISCHLEUCHTE	Steuerung	Lichtfarbe	Artikel-Nr.	EUR exkl. MwSt.
HALO LED T alu elox. 		2700 K	2340 000 A P	1'565.00
HALO LED T schwarz elox. 		2700 K	2340 000 S P	1'795.00

### TISCHLEUCHTE – CASAMBI® ready

Leuchte ist werkseitig ohne Netzwerk- oder Gruppenzuweisung vorkonfiguriert – Netzwerkerstellung / Grundprogrammierung und Einlesen von Modulen (Leuchte / Bedienelemente) im CASAMBI® App wird kundenseitig ausgeführt.

Leuchte kann per CASAMBI® App oder CASAMBI® fähigem Bedienelement geschaltet und gedimmt werden.

Mit dem Hauptschalter (auf der Unterseite der Betriebsgerätebox) kann die Leuchte stromlos geschaltet werden (nicht über CASAMBI® schaltbar). Taster am Leuchtenkopf kann im CASAMBI® App konfiguriert werden.

Werkseitige Einstellung der Tasterfunktion am Leuchtenkopf:

- Taster kurz drücken: Ein / Aus
- Taster lang drücken: Dimmen

Support: Allfällige Supportleistungen durch BALTENSWEILER AG sind kostenpflichtig und nicht Bestandteil der Lieferung und Garantieleistung.

Keine Supportleistungen vor Ort!

Weitere Informationen zu CASAMBI® und Bedienelemente siehe S. 84–88

HALO LED T alu elox. 	CAS-ready	2700 K	2340 020 A P	1'810.00
HALO LED T schwarz elox. 	CAS-ready	2700 K	2340 020 S P	2'035.00

### Bedienelement (OPTIONAL für die Bedienung der Tischleuchte in der CASAMBI® Ausführung)

DI-ON	Fernbedienung	Weitere Informationen siehe S. 84	EL 6091 A	190.00
Remote Pro	Fernbedienung	Weitere Informationen siehe S. 85	EL 6092 W	140.00

AUFPREISE und WERKSEINSTELLUNGEN für CASAMBI® prog. siehe S. 86–87

Netzwerkerstellung / Grundprogrammierung und Einlesen von Modulen (Lichtelemente / Bedienelemente) im CASAMBI® App durch BALTENSWEILER AG.

Geringfügige Abweichungen von Farben und Oberflächen sind nicht auszuschliessen – Referenzmuster können bei BALTENSWEILER angefragt werden.

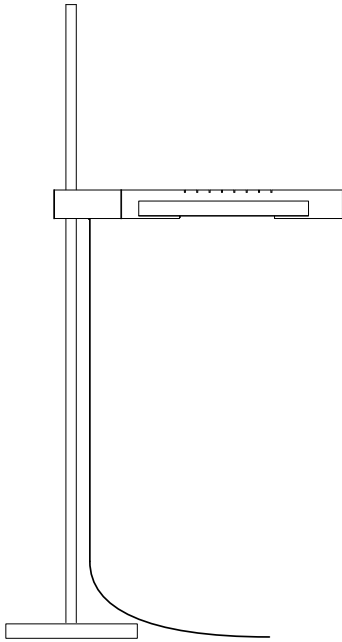

### HALO LED T – 3000 K

**Lichtfarbe** 3000 K

**Lichtquelle** 2 COB-LED

**CRI / R<sub>a</sub>** min. 80

**Abstrahlwinkel / FWHM** 106° / 113°

**Lichtstrom** 5270 lm

**Nennleistung / Spannung**  
48 W / 220–240 Vac / 50–60 Hz  
Ausführung CASAMBI®:  
49 W / 220–240 Vac / 50–60 Hz

TISCHLEUCHTE	Steuerung	Lichtfarbe	Artikel-Nr.	EUR exkl. MwSt.
HALO LED T alu elox. 		3000 K	2340 300 A P	1'565.00
HALO LED T schwarz elox. 		3000 K	2340 300 S P	1'795.00

### TISCHLEUCHTE – CASAMBI® ready

Leuchte ist werkseitig ohne Netzwerk- oder Gruppenzuweisung vorkonfiguriert – Netzwerkerstellung / Grundprogrammierung und Einlesen von Modulen (Leuchte / Bedienelemente) im CASAMBI® App wird kundenseitig ausgeführt.

Leuchte kann per CASAMBI® App oder CASAMBI® fähigem Bedienelement geschaltet und gedimmt werden.

Mit dem Hauptschalter (auf der Unterseite der Betriebsgerätebox) kann die Leuchte stromlos geschaltet werden (nicht über CASAMBI® schaltbar).

Taster am Leuchtenkopf kann im CASAMBI® App konfiguriert werden.



Werkseitige Einstellung der Tasterfunktion am Leuchtenkopf:

- Taster kurz drücken: Ein / Aus
- Taster lang drücken: Dimmen

Support: Allfällige Supportleistungen durch BALTENSWEILER AG sind kostenpflichtig und nicht Bestandteil der Lieferung und Garantieleistung.

Keine Supportleistungen vor Ort!

Weitere Informationen zu CASAMBI® und Bedienelemente siehe S. 84–88

HALO LED T alu elox. 	CAS-ready	3000 K	2340 320 A P	1'810.00
HALO LED T schwarz elox. 	CAS-ready	3000 K	2340 320 S P	2'035.00

### Bedienelement (OPTIONAL für die Bedienung der Tischleuchte in der CASAMBI® Ausführung)

DI-ON	Fernbedienung	Weitere Informationen siehe S. 84	EL 6091 A	190.00
Remote Pro	Fernbedienung	Weitere Informationen siehe S. 85	EL 6092 W	140.00

AUFPREISE und WERKSEINSTELLUNGEN für CASAMBI® prog. siehe S. 86–87

Netzwerkerstellung / Grundprogrammierung und Einlesen von Modulen (Lichtelemente / Bedienelemente) im CASAMBI® App durch BALTENSWEILER AG.

Geringfügige Abweichungen von Farben und Oberflächen sind nicht auszuschliessen – Referenzmuster können bei BALTENSWEILER angefragt werden.

# HALO LED T

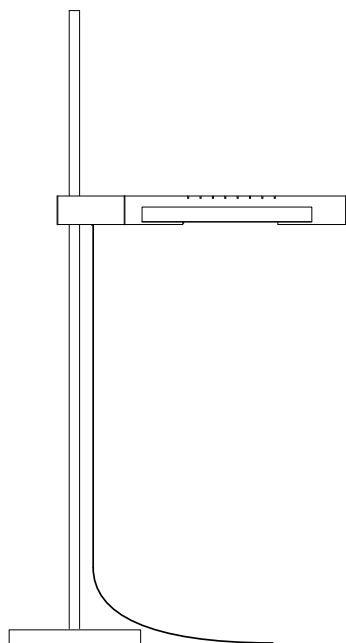

## HALO LED T – DTW

**Lichtfarbe** 2850–1800 K

**Lichtquelle** 2 COB-LED

**CRI / R<sub>a</sub>** min. 90

**Abstrahlwinkel / FWHM** 106° / 113°



**Lichtstrom** 4300 lm

**Nennleistung / Spannung**

46 W / 220–240 Vac / 50–60 Hz

Ausführung CASAMBI®:

47 W / 220–240 Vac / 50–60 Hz

TISCHLEUCHE	Steuerung	Lichtfarbe	Artikel-Nr.	EUR exkl. MwSt.
HALO LED T alu elox. 		2850–1800 K	2340 100 A P	1'565.00
HALO LED T schwarz elox. 		2850–1800 K	2340 100 S P	1'795.00

## TISCHLEUCHE – CASAMBI® ready

Leuchte ist werkseitig ohne Netzwerk- oder Gruppenzuweisung vorkonfiguriert – Netzwerkerstellung / Grundprogrammierung und Einlesen von Modulen (Leuchte / Bedienelemente) im CASAMBI® App wird kundenseitig ausgeführt.

Leuchte kann per CASAMBI® App oder CASAMBI® fähigem Bedienelement geschaltet und gedimmt werden.

Mit dem Hauptschalter (auf der Unterseite der Betriebsgerätebox) kann die Leuchte stromlos geschaltet werden (nicht über CASAMBI® schaltbar). Taster am Leuchtenkopf kann im CASAMBI® App konfiguriert werden.



Werkseitige Einstellung der Tasterfunktion am Leuchtenkopf:

- Taster kurz drücken: Ein / Aus
- Taster lang drücken: Dimmen

Support: Allfällige Supportleistungen durch BALTENSWEILER AG sind kostenpflichtig und nicht Bestandteil der Lieferung und Garantieleistung.

Keine Supportleistungen vor Ort!

Weitere Informationen zu CASAMBI® und Bedienelemente siehe S. 84–88

HALO LED T alu elox. 	CAS-ready	2850–1800 K	2340 120 A P	1'810.00
HALO LED T schwarz elox. 	CAS-ready	2850–1800 K	2340 120 S P	2'035.00

## Bedienelement (OPTIONAL für die Bedienung der Tischleuchte in der CASAMBI® Ausführung)

DI-ON	Fernbedienung	Weitere Informationen siehe S. 84	EL 6091 A	190.00
Remote Pro	Fernbedienung	Weitere Informationen siehe S. 85	EL 6092 W	140.00

AUFPREISE und WERKSEINSTELLUNGEN für CASAMBI® prog. siehe S. 86–87

Netzwerkerstellung / Grundprogrammierung und Einlesen von Modulen (Lichtelemente / Bedienelemente) im CASAMBI® App durch BALTENSWEILER AG.

Geringfügige Abweichungen von Farben und Oberflächen sind nicht auszuschliessen – Referenzmuster können bei BALTENSWEILER angefragt werden.

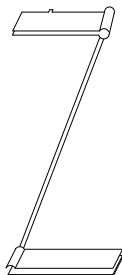
**ZETT USB – 2700 K****Lichtfarbe** 2700 K**Lichtquelle** 2 Power-LED**CRI / R<sub>a</sub>** min. 90**Lichtstrom** 250 lm**Spannung**

Leuchte ohne USB-Steckernetzteil 5 Vdc

**Nennleistung / Spannung**Leuchte exkl. USB-Steckernetzteil  
4 W / 220–240 Vac / 50–60 Hz**TISCH-/WANDLEUCHTE****Lichtfarbe****Artikel-Nr.****EUR exkl. MwSt.**

ZETT USB alu elox.	○	2700 K	5110 A	275.00
ZETT USB schwarz elox.	●	2700 K	5110 S	295.00

# HALO Umbau – Steh-/Tischleuchte



Für die Steh- und Tischleuchte HALO 250 bieten wir in den Ausführungen alu oder schwarz einen Umbau auf LED an. Detaillierte Informationen finden sich im Umbauformular.

Für die Ausführungen chrom und gold bitten wir Sie um Kontaktaufnahme mit unserem Verkaufsdienst, der Sie gerne über die entsprechenden Möglichkeiten informiert. (Tel. +41 41 429 00 30 oder [info@baltensweiler.ch](mailto:info@baltensweiler.ch))



HALO Umbau auf LED – Formular  
[www.baltensweiler.ch/service/technischer-support](http://www.baltensweiler.ch/service/technischer-support)

## HALO Umbau – 2700 K

**Lichtfarbe** 2700 K

**Lichtquelle** 1 COB-LED

**CRI / R<sub>a</sub>** min. 80

**Lichtstrom** 3000 lm

**Nennleistung / Spannung**  
 30 W / 220–240 Vac / 50–60 Hz

STEHLEUCHTE	Lichtfarbe	Artikel-Nr.	EUR exkl. MwSt.
HALO Umbau alu elox. <input type="radio"/>	2700 K	2710-83	* 610.00
HALO Umbau schwarz elox. <input checked="" type="radio"/>	2700 K	2710-83 1	* 675.00

\* Ausgenommen von Grundrabatt

TISCHLEUCHTE	Lichtfarbe	Artikel-Nr.	EUR exkl. MwSt.
HALO Umbau alu elox. <input type="radio"/>	2700 K	2740-83	* 610.00
HALO Umbau schwarz elox. <input checked="" type="radio"/>	2700 K	2740-83 1	* 675.00

\* Ausgenommen von Grundrabatt

Geringfügige Abweichungen von Farben und Oberflächen sind nicht auszuschliessen.



Wer sich bei der HALO Tisch- oder Stehleuchte eine höhere Lichtleistung wünscht, kann den Leuchtenkopf mit wenigen Handgriffen austauschen.

Beim Austausch des Leuchtenkopfs kann zwischen drei Lichtfarben gewählt werden – für eine Lichtstimmung, die perfekt zu Raum und Nutzung passt.

## HALO LED Austausch – 2700 K

<b>Lichtfarbe</b>	2700 K
<b>Lichtquelle</b>	2 COB-LED
<b>CRI / R<sub>a</sub></b>	min. 90
<b>Abstrahlwinkel / FWHM</b>	106° / 113°
<b>Lichtstrom</b>	5090 lm
<b>Nennleistung / Spannung</b>	48 W / 220–240 Vac / 50–60 Hz
<b>Hinweis</b>	Ausführung CASAMBI® auf Anfrage

## HALO LED Austausch – 3000 K



<b>Lichtfarbe</b>	3000 K
<b>Lichtquelle</b>	2 COB-LED
<b>CRI / R<sub>a</sub></b>	min. 80
<b>Abstrahlwinkel / FWHM</b>	106° / 113°
<b>Lichtstrom</b>	5270 lm
<b>Nennleistung / Spannung</b>	48 W / 220–240 Vac / 50–60 Hz
<b>Hinweis</b>	Ausführung CASAMBI® auf Anfrage

## HALO LED Austausch – DTW

<b>Lichtfarbe</b>	2850–1800 K	
<b>Lichtquelle</b>	2 COB-LED	
<b>CRI / R<sub>a</sub></b>	min. 90	
<b>Abstrahlwinkel / FWHM</b>	106° / 113°	
<b>Lichtstrom</b>	4300 lm	
<b>Nennleistung / Spannung</b>	46 W / 220–240 Vac / 50–60 Hz	
<b>Hinweis</b>	Ausführung CASAMBI® auf Anfrage	

STEHLEUCHTE	Lichtfarbe	Artikel-Nr.	EUR exkl. MwSt.
HALO Austausch alu elox. 	2700 K	2310 000-88 A	1'170.00
HALO Austausch schwarz elox. 	2700 K	2310 000-88 S	1'415.00

STEHLEUCHTE	Lichtfarbe	Artikel-Nr.	EUR exkl. MwSt.
HALO Austausch alu elox. 	3000 K	2310 300-88 A	1'170.00
HALO Austausch schwarz elox. 	3000 K	2310 300-88 S	1'415.00

STEHLEUCHTE	Lichtfarbe	Artikel-Nr.	EUR exkl. MwSt.
HALO Austausch alu elox. 	2850–1800 K	2310 100-88 A	1'170.00
HALO Austausch schwarz elox. 	2850–1800 K	2310 100-88 S	1'415.00

Geringfügige Abweichungen von Farben und Oberflächen sind nicht auszuschliessen.

# HALO LED Austausch – Tischleuchte



Wer sich bei der HALO Tisch- oder Stehleuchte eine höhere Lichtleistung wünscht, kann den Leuchtenkopf mit wenigen Handgriffen austauschen.

Beim Austausch des Leuchtenkopfs kann zwischen drei Lichtfarben gewählt werden – für eine Lichtstimmung, die perfekt zu Raum und Nutzung passt.

## HALO LED Austausch – 2700 K

<b>Lichtfarbe</b>	2700 K
<b>Lichtquelle</b>	2 COB-LED
<b>CRI / R<sub>a</sub></b>	min. 90
<b>Abstrahlwinkel / FWHM</b>	106° / 113°
<b>Lichtstrom</b>	5090 lm
<b>Nennleistung / Spannung</b>	48 W / 220–240 Vac / 50–60 Hz
<b>Hinweis</b>	Ausführung CASAMBI® auf Anfrage

## HALO LED Austausch – 3000 K



<b>Lichtfarbe</b>	3000 K
<b>Lichtquelle</b>	2 COB-LED
<b>CRI / R<sub>a</sub></b>	min. 80
<b>Abstrahlwinkel / FWHM</b>	106° / 113°
<b>Lichtstrom</b>	5270 lm
<b>Nennleistung / Spannung</b>	48 W / 220–240 Vac / 50–60 Hz
<b>Hinweis</b>	Ausführung CASAMBI® auf Anfrage

## HALO LED Austausch – DTW

<b>Lichtfarbe</b>	2850–1800 K	
<b>Lichtquelle</b>	2 COB-LED	
<b>CRI / R<sub>a</sub></b>	min. 90	
<b>Abstrahlwinkel / FWHM</b>	106° / 113°	
<b>Lichtstrom</b>	4300 lm	
<b>Nennleistung / Spannung</b>	46 W / 220–240 Vac / 50–60 Hz	
<b>Hinweis</b>	Ausführung CASAMBI® auf Anfrage	

TISCHLEUCHTE		Lichtfarbe	Artikel-Nr.	EUR exkl. MwSt.
HALO Austausch alu elox.		2700 K	2340 000-88 A	1'215.00
HALO Austausch schwarz elox.		2700 K	2340 000-88 S	1'455.00

TISCHLEUCHTE		Lichtfarbe	Artikel-Nr.	EUR exkl. MwSt.
HALO Austausch alu elox.		3000 K	2340 300-88 A	1'215.00
HALO Austausch schwarz elox.		3000 K	2340 300-88 S	1'455.00

TISCHLEUCHTE		Lichtfarbe	Artikel-Nr.	EUR exkl. MwSt.
HALO Austausch alu elox.		2850–1800 K	2340 100-88 A	1'215.00
HALO Austausch schwarz elox.		2850–1800 K	2340 100-88 S	1'455.00

Geringfügige Abweichungen von Farben und Oberflächen sind nicht auszuschliessen.



Um die Ausführungen HALO Mobile / Stativ oder die Wandleuchte auf den neuesten Stand zu bringen, muss der Austausch an der Leuchte in der Manufaktur durchgeführt werden. So entsteht eine zeitgemäße LED-Leuchte – technisch optimiert und dennoch im vertrauten Design.

Beim Austausch des Leuchtenkopfs kann zwischen drei Lichtfarben gewählt werden – für eine Lichtstimmung, die perfekt zu Raum und Nutzung passt.

Detaillierte Informationen finden sich im Austauschformular.

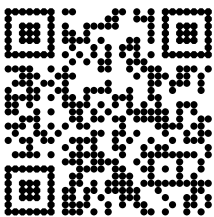

HALO Austausch auf LED – Formular  
[www.baltensweiler.ch/service/technischer-support](http://www.baltensweiler.ch/service/technischer-support)

## HALO LED Austausch – 2700 K

<b>Lichtfarbe</b>	2700 K
<b>Lichtquelle</b>	2 COB-LED
<b>CRI / R<sub>a</sub></b>	min. 90
<b>Abstrahlwinkel / FWHM</b>	106° / 113°
<b>Lichtstrom</b>	5090 lm
<b>Nennleistung / Spannung</b>	48 W / 220–240 Vac / 50–60 Hz
<b>Hinweis</b>	Ausführung CASAMBI® auf Anfrage

## HALO LED Austausch – 3000 K

<b>Lichtfarbe</b>	3000 K
<b>Lichtquelle</b>	2 COB-LED
<b>CRI / R<sub>a</sub></b>	min. 80
<b>Abstrahlwinkel / FWHM</b>	106° / 113°
<b>Lichtstrom</b>	5270 lm
<b>Nennleistung / Spannung</b>	48 W / 220–240 Vac / 50–60 Hz
<b>Hinweis</b>	Ausführung CASAMBI® auf Anfrage

## HALO LED Austausch – DTW

<b>Lichtfarbe</b>	2850–1800 K	
<b>Lichtquelle</b>	2 COB-LED	
<b>CRI / R<sub>a</sub></b>	min. 90	
<b>Abstrahlwinkel / FWHM</b>	106° / 113°	
<b>Lichtstrom</b>	4300 lm	
<b>Nennleistung / Spannung</b>	46 W / 220–240 Vac / 50–60 Hz	
<b>Hinweis</b>	Ausführung CASAMBI® auf Anfrage	

STEHLEUCHE		Lichtfarbe	Artikel-Nr.	EUR exkl. MwSt.
HALO Bogenleuchte Austausch alu elox.	○	2700 K	2380 000-85	* 1'370.00
HALO Bogenleuchte Austausch schwarz elox.	●	2700 K	2380 000-85 1	* 1'615.00

\* Ausgenommen von Grundrabatt

STEHLEUCHE		Lichtfarbe	Artikel-Nr.	EUR exkl. MwSt.
HALO Bogenleuchte Austausch alu elox.	○	3000 K	2380 300-85	* 1'370.00
HALO Bogenleuchte Austausch schwarz elox.	●	3000 K	2380 300-85 1	* 1'615.00

\* Ausgenommen von Grundrabatt

STEHLEUCHE		Lichtfarbe	Artikel-Nr.	EUR exkl. MwSt.
HALO Bogenleuchte Austausch alu elox.	○	2850–1800 K	2380 100-85	* 1'370.00
HALO Bogenleuchte Austausch schwarz elox.	●	2850–1800 K	2380 100-85 1	* 1'615.00

\* Ausgenommen von Grundrabatt

Geringfügige Abweichungen von Farben und Oberflächen sind nicht auszuschliessen.

# SPAGETTO UMBAU

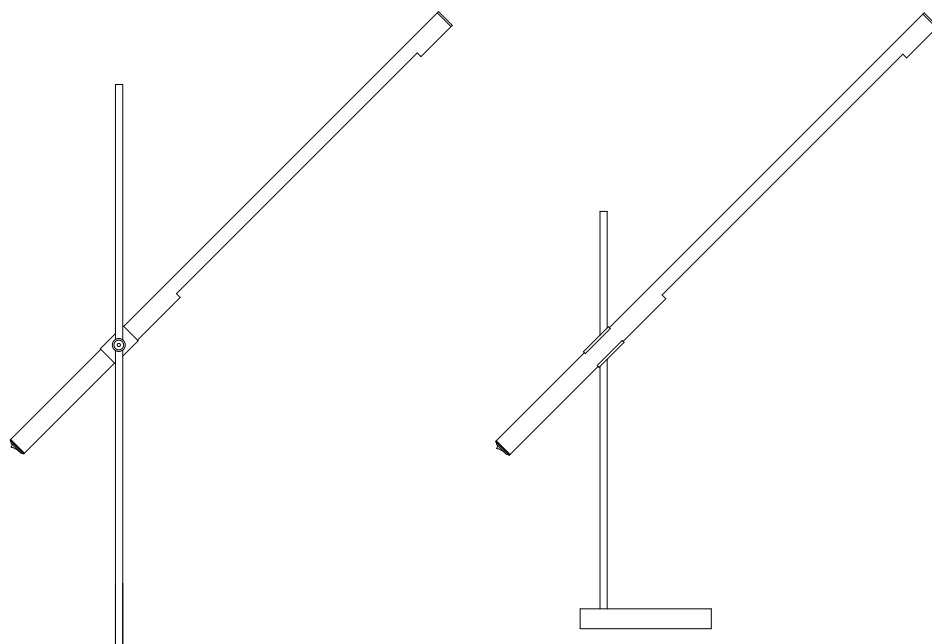

## SPAGETTO Umbau – 2700 K

<b>Lichtfarbe</b>	2700 K
<b>Lichtquelle</b>	LED Band
<b>CRI / R<sub>a</sub></b>	min. 90
<b>Abstrahlwinkel / FWHM</b>	119° / 113°
<b>Lichtstrom</b>	650 lm
<b>Nennleistung / Spannung</b>	10.5 W exkl. Netzteil 24 Vdc 13.5 W exkl. Netzteil 49 W / 220–240 Vac / 50–60 Hz

## SPAGETTO Umbau – 3000 K

<b>Lichtfarbe</b>	3000 K
<b>Lichtquelle</b>	LED Band
<b>CRI / R<sub>a</sub></b>	min. 90
<b>Abstrahlwinkel / FWHM</b>	119° / 113°
<b>Lichtstrom</b>	680 lm
<b>Nennleistung / Spannung</b>	10.5 W exkl. Netzteil 24 Vdc 13.5 W exkl. Netzteil 49 W / 220–240 Vac / 50–60 Hz

Auf Grund der Einstellung der Produktion der Miniatur-Leuchtstofflampen bietet Baltensweiler nun ein Umbau auf LED-Technologie an. Der neue Leuchtenkopf wird in der Manufaktur mit einem LED-Band ausgestattet und ist in drei verschiedenen Lichtfarben erhältlich. Detaillierte Informationen finden sich im Umbauformular.

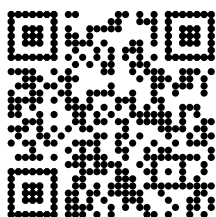

SPAGETTO Umbau – Formular  
[www.baltensweiler.ch/service/technischer-support](http://www.baltensweiler.ch/service/technischer-support)

## SPAGETTO Umbau – 4000 K

<b>Lichtfarbe</b>	4000 K
<b>Lichtquelle</b>	LED Band
<b>CRI / R<sub>a</sub></b>	min. 90
<b>Abstrahlwinkel / FWHM</b>	119° / 113°
<b>Lichtstrom</b>	750 lm
<b>Nennleistung / Spannung</b>	10.5 W exkl. Netzteil 24 Vdc 13.5 W exkl. Netzteil 49 W / 220–240 Vac / 50–60 Hz

STEHLEUCHE		Lichtfarbe	Artikel-Nr.	EUR exkl. MwSt.
SPAGETTO U S alu elox.	<input type="radio"/>	2700 K	3840-83 000	* 445.00
SPAGETTO U S alu elox.	<input type="radio"/>	3000 K	3840-83 300	* 445.00
SPAGETTO U S alu elox.	<input type="radio"/>	4000 K	3840-83 400	* 445.00

\* Ausgenommen von Grundrabatt

TISCHLEUCHE		Lichtfarbe	Artikel-Nr.	EUR exkl. MwSt.
SPAGETTO U T alu elox.	<input type="radio"/> bestehender Sockel halbrund	2700 K	3830-83 000	* 445.00
SPAGETTO U T alu elox.	<input type="radio"/> bestehender Sockel halbrund	3000 K	3830-83 300	* 445.00
SPAGETTO U T alu elox.	<input type="radio"/> bestehender Sockel halbrund	4000 K	3830-83 400	* 445.00
SPAGETTO U T alu elox.	<input type="radio"/> bestehender Sockel eckig	2700 K	3831-83 000	* 445.00
SPAGETTO U T alu elox.	<input type="radio"/> bestehender Sockel eckig	3000 K	3831-83 300	* 445.00
SPAGETTO U T alu elox.	<input type="radio"/> bestehender Sockel eckig	4000 K	3831-83 400	* 445.00

\* Ausgenommen von Grundrabatt

Geringfügige Abweichungen von Farben und Oberflächen sind nicht auszuschliessen.



# TYPE 600 | Mod. 51

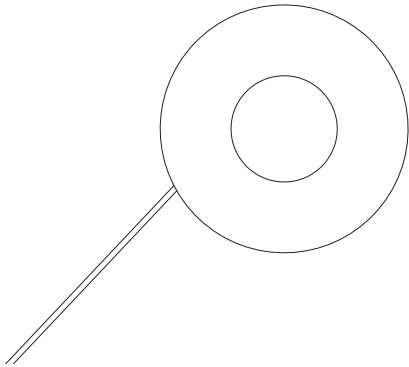

## TYPE 600

**Lichtquelle Nennleistung / Spannung**  
max. 15 W / 220–240 Vac / 50–60 Hz

**Lichtquelle im Lieferumfang**  
LED-Retrofit E27 / 11 W, dimmbar  
Lichtfarbe 2700–2200 K  
CRI / R<sub>a</sub> min. 90



## TYPE 600 Mod. 51

**Lichtquelle Nennleistung / Spannung**  
max. 15 W / 220–240 Vac / 50–60 Hz

**Lichtquelle im Lieferumfang**  
LED-Retrofit E27 / 11 W, dimmbar  
Lichtfarbe 2700–2200 K  
CRI / R<sub>a</sub> min. 90



STEHLEUCHTE	Sockel	Artikel-Nr.	EUR exkl. MwSt.
TYPE 600 schwarz ●	● schwarz	1000 SP	* 2'340.00
TYPE 600 Mod. 51 schwarz ●	● schwarz	1001 SP	* 3'825.00
TYPE 600 Mod. 51 weiss ○	● schwarz	1001 WP	* 4'095.00

\* Transportkosten auf Anfrage / Von der Frachtfreigrenze ausgeschlossen.



**Leuchtkopf TYPE 600:**  
Konischer Reflektor mit abgewinkeltem Rand. Tubus und Reflektor optisch und mechanisch getrennte Elemente.



**Leuchtkopf TYPE 600 Mod. 51:**  
Konischer Reflektor mit gebördeltem Rand. Tubus und Reflektor ein Element.

Geringfügige Abweichungen von Farben und Oberflächen sind nicht auszuschliessen.

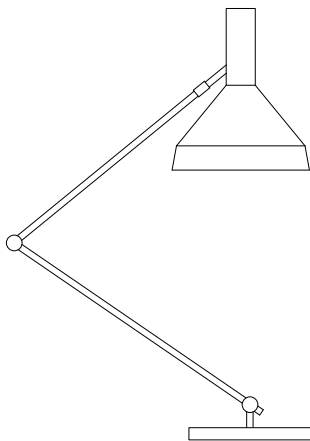

**TYPE 60**

**Lichtquelle Nennleistung / Spannung**  
max. 15 W / 220–240 Vac / 50–60 Hz

**Lichtquelle im Lieferumfang**  
LED-Retrofit E27 / 6 W, dimmbar  
Lichtfarbe 2700–2200 K  
CRI / R<sub>a</sub> min. 90



**TISCHLEUCHTE**

**Artikel-Nr.**

**EUR exkl. MwSt.**

TYPE 60 S alu elox.		1010 AP	1'150.00
TYPE 60 S schwarz elox.		1010 SP	1'150.00

## Bedienelemente



**Gehäuse** schwarz

**Abdeckung** alu elox.

**Wandhalterung**  
schwarz, DI-ON hält magnetisch

**Hinweis**  
batterielos betrieben

FERNBEDIENUNG	Gehäuse	Abdeckung	Artikel-Nr.	EUR exkl. MwSt.
DI-ON	● schwarz	○ alu elox.	EL 6091 A	190.00

### DI-ON Fernbedienung (CASAMBI® / Bluetooth®)

ø 58 mm x 15 mm  
exkl. Wandhalterung

Die DI-ON Fernbedienung CASAMBI® / Bluetooth® Low Energy (BLE 2.4 GHz) ermöglicht ein externes Ansteuern (Schalten / Dimmen) von Leuchten mit dafür vorgesehenen Betriebsgeräten. Die Energie für die Signalübertragung wird bei der Betätigung der Fernbedienung erzeugt. Es können mehrere Leuchten synchron über ein Bedienelement gesteuert werden. Umgekehrt ist es ebenfalls möglich, bei Bedarf mehrere DI-ON Fernbedienungen zur Ansteuerung von mehreren Leuchten zu benutzen.

Funktion: Zwei-Taster (1 Taster pro Leuchte / Leuchtengruppe) oder Ein-Kipptaster (für eine Leuchte / Leuchtengruppe)

Empfehlung (Einsatzbereich):

#### Bedienung einzelner Leuchten wie:

- FEZ S
- FEZ DZ
- HALO LED



**Gehäuse** weiss

**Wandhalterung**

weiss, Remote Pro hält magnetisch

**Hinweis**

batteriebetrieben, CR2032

FERNBEDIENUNG	Gehäuse	Artikel-Nr.	EUR exkl. MwSt.
Remote Pro	○ weiss	EL 6092 W	140.00

**Remote Pro Fernbedienung** 

(CASAMBI® / Bluetooth®)

36 x 134 x 9.1 mm

exkl. Wandhalterung

Die Fernbedienung ermöglicht ein externes Ansteuern (Schalten / Dimmen) von Leuchten mit dafür vorgesehenen Steuerelektroniken. Sie verfügt über eine Gruppen- / Szenenfunktion; die Leuchten können in vier Gruppen organisiert werden, und vier Szenen können gespeichert und abgerufen werden. Mit der Szenenfunktion können Leuchten mit mehreren Lichtquellen in den unterschiedlichen Lichteinstellung hinterlegt werden. Neben den Funktionen Ein / Aus und Dimmen kann der Benutzer über das Tastenfeld auch die Helligkeit auf 100 % einstellen, um mit einem Druck wieder auf die volle Leistung zu kommen. Für die Installation ist eine optionale Magnet-Wandhalterung enthalten. Die Fernbedienung hat einen niedrigen Stromverbrauch – reicht für einen mehrjährigen Betrieb.

Funktion: Vier-Taster (1 Taster pro Szene / Leuchte / Leuchtengruppe)

Empfehlung (Einsatzbereich):

**Bedienung mehrerer Leuchten / Lichtelemente als Gruppe (Szenenwechsel) wie:**

- IRIO an BF
- FEZ an BF
- LINijA an BF
- IRIO S

## Ausführung CASAMBI® prog. – Berechnung der Aufpreise:

Modul (Leuchte / Bedienelemente) muss in der Ausführung CASAMBI® ready bestellt werden. Zusätzlich muss die Dienstleistungspauschale **Aufpreis 1** für Netzwerkerstellung / Grundprogrammierung bestellt werden sowie pro Modul die Dienstleistungspauschale **Aufpreis 2** für Modul einlesen.

-> Dienstleistungen Preise NETTO – Artikel nicht rabattfähig

(Diese Dienstleistung führt BALTENSWEILER ausschliesslich im Werk aus – allfällige Supportleistungen durch BALTENSWEILER AG sind kostenpflichtig und nicht Bestandteil der Lieferung und Garantieleistung – keine Supportleistungen vor Ort!)

			<b>Aufpreis 1:</b> Netzwerkerstellung Grundprogrammierung	<b>Aufpreis 2:</b> Modul einlesen
			<b>EUR exkl. MwSt.</b>	<b>EUR exkl. MwSt.</b>
			<b>Artikel-Nr.</b>	
Netzwerk	(pro Netzwerk)		0000 prog	140.00
Modul	IRIO S	Stehleuchte	6711 prog	30.00
Modul	FEZ S	Stehleuchte	7010 prog	30.00
Modul	HALO LED S	Stehleuchte	2310 prog	30.00
Modul	HALO LED T	Tischleuchte	2340 prog	30.00
Modul	DI-ON	Fernbedienung	6091 prog	15.00
Modul	Remote Pro	Fernbedienung	6092 prog	15.00

**Dienstleistungspauschale – kein Rabatt**

### KEINE AUFPREISE:

Bei Leuchten, die ausschliesslich mit der CASAMBI® Steuerung erhältlich sind, werden keine zusätzliche Kosten für Netzwerkerstellung / Grundprogrammierung und Einlesen der Module verrechnet.

Folgende Leuchten können nach Wunsch CASAMBI® ready oder CASAMBI prog. (mit den entsprechenden Werkseinstellungen von BALTENSWEILER) bestellt werden:

- IRIO an BF
- FEZ DZ
- FEZ an BF
- LINIjA an BF
- Kombinationen aus IRIO an BF, FEZ an BF, LINIjA an BF
- LINIjA D

NETZWERK	0000 prog	Werkseitige Einstellung des CASAMBI® Netzwerkes unterstützt nur Module (Leuchten / Bedienelemente) mit der Evolution-Firmware und ist mit einem Benutzer- und Administratorenpasswort geschützt. Das CASAMBI® Netzwerk wird standardmässig mit dem Benutzerpasswort ausgeliefert. Das Administratorenpasswort kann auf Wunsch angefragt werden.
IRIO S	6711 prog	Mit dem Hauptschalter (am Sockel) kann die Leuchte stromlos geschaltet werden (nicht über CASAMBI® schaltbar).  Werkseitige Einstellung der oberen und unteren Tasterfunktion am Gestänge: - Obere Taster am Gestänge: Schaltet / dimmt Gruppe A bestehend aus 2 Leuchtenköpfen (Raumlicht). - Untere Taster am Gestänge: Schaltet / dimmt Gruppe B bestehend aus 1 Leuchtenkopf (Leselicht).
FEZ S	7010 prog	Werkseitige Einstellung der Tasterfunktion am Gestänge: - Taster kurz drücken: Ein / Aus - Taster lang drücken: Dimmen Indirektlicht per Kippschalter am Leuchtenkopf zuschaltbar (nicht über CASAMBI® schaltbar).
HALO LED S	2310 prog	Mit dem Hauptschalter (auf der Unterseite der Betriebsgerätebox) kann die Leuchte stromlos geschaltet werden (nicht über CASAMBI® schaltbar).  Werkseitige Einstellung der Tasterfunktion (auf der Oberseite der Betriebsgerätebox): - Taster kurz drücken: Ein / Aus - Taster lang drücken: Dimmen
HALO LED T	2340 prog	Mit dem Hauptschalter (auf der Unterseite der Betriebsgerätebox) kann die Leuchte stromlos geschaltet werden (nicht über CASAMBI® schaltbar).  Werkseitige Einstellung der Tasterfunktion am Leuchtenkopf: - Taster kurz drücken: Ein / Aus - Taster lang drücken: Dimmen
DI-ON Fernbedienung	EL 6091 prog	Die DI-ON-2.4 GHz-Fernbedienung kann entweder als Zwei-Taster (1 Taster pro Leuchte / Leuchtengruppe) oder als Ein-Kipptaster (für eine Leuchte / Leuchtengruppe) programmiert werden.  Werkseinstellungen IRIO S: - Zwei-Taster (Taster oben: Raumlicht / Taster unten: Leselicht)  Werkseinstellung FEZ / HALO LED: Ein-Kipptaster (für eine Leuchte / Leuchtengruppe): - Grosser Taster kurz drücken: Ein - Kleiner Taster kurz drücken: Aus - Grosser Taster lang drücken: Dimmen auf Maximum - Kleiner Taster lang drücken: Dimmen auf Minimum Mit Memory: Nach Netzzunterbruch wird die letzte Einstellung wiedergegeben.
Remote Pro Fernbedienung	EL 6092 prog	Werkseinstellung IRIO S: Taster 1: Szene Raumlicht (obere zwei Lichtelemente) Ein / Aus Taster 2: Szene Leuchte komplett Ein / Aus Taster 3: Szene Leselicht (unteres Lichtelement) Ein / Aus Taster 4: Leuchte komplett Ein / Aus Zum Dimmen Szene (Taster) aktivieren und über den Dimmtaster +/- dimmen Mit Memory: Nach Netzzunterbruch wird die zuletzt genutzte Szene wiedergegeben. Alle übrigen Szenen sind zurückgesetzt.  Fernbedienung mit vier Taster (1 Taster pro Szene / Leuchte / Leuchtengruppe) Werkseinstellung FEZ / HALO LED: Taster 1 bis 4: Jeder Taster schaltet Leuchte komplett Ein / Aus Dimmen: Taster aktivieren und über den Dimmtaster +/- dimmen Mit Memory: Nach Netzzunterbruch wird die zuletzt genutzte Szene wiedergegeben. Alle übrigen Szenen sind zurückgesetzt.
IRIO an BF		siehe Seite 8–13
FEZ DZ		siehe Seite 24–27
FEZ an BF		siehe Seite 28–33
LINiJA D		siehe Seite 35–39
LINiJA an BF		siehe Seite 40–44

**Abweichende Einstellungen der CASAMBI® Werkseinstellungen von BALTENSWEILER – Administratorpasswort erforderlich**

Abweichende Einstellungen müssen kundenseitig programmiert werden – Administratorpasswort erforderlich:  
Um Änderungen an der Netzwerkkonfiguration vorzunehmen oder für eine erweiterte Bedienung mit Szenen, Sensoren und Zeitsteuerung, wird das vorkonfigurierte Administratorpasswort benötigt. Bei Bedarf kann dieses bei BALTENSWEILER angefragt werden.  
Die Verwendung des Administratorpasswort ist nur für geschulte Benutzer vorgesehen. Die Anwendung erfolgt auf eigene Verantwortung.  
Bei der Verwendung des Administratorpasswort, kann die Vorkonfiguration der Leuchte verloren gehen! Allfällige Supportleistungen durch BALTENSWEILER AG sind kostenpflichtig und nicht Bestandteil der Garantieleistung!

**Bei einem Netzwerkwechsel auf «verwerfen» und nicht auf «löschen» klicken, sonst wird das CASAMBI® Cloud Netzwerklogin gelöscht und kann nicht mehr wiederhergestellt werden.**

# Informationen CASAMBI®

## CASAMBI® – BLE 2.4 GHz SMART LIGHTING

CASAMBI® ist eine moderne Lichtsteuerungslösung auf Basis von Bluetooth® Low Energy (BLE, 2.4 GHz) und kann daher direkt mit Mobilgeräten ohne ein zusätzliches Gateway per App betrieben werden.

Die kostenlose CASAMBI® App ermöglicht eine intuitive Inbetriebnahme und Bedienung einer oder mehrerer Leuchten in der Gruppe. Eine aufwändige und kostenintensive Installation mit Steuerkabeln entfällt, zudem ist das Netzwerk jederzeit erweiter- und skalierbar.

Endnutzer ohne Vorkenntnisse können das System sehr einfach einrichten, jederzeit ändern und an die spezifischen Wünsche anpassen. Sobald die Leuchten oder Bedienelemente in das CASAMBI® Netzwerk eingebunden sind, werden diese angezeigt und können in der App konfiguriert und gesteuert werden. Mehrere Leuchten können zu Gruppen zusammengefasst werden. Die Bedienelemente können den einzelnen Leuchten oder auch Leuchtengruppen zugeordnet werden.

Die einzelnen Leuchtelemente bilden zusammen ein Mesh-Netzwerk, bei dem die Steuersignale von Leuchte zu Leuchte weitergegeben werden. Der Taster muss somit nicht zwingend in der Empfangsweite jeder Leuchte sein. Falls trotzdem eine grössere Reichweite erwünscht ist, kann zusätzlich ein Repeater als Signalverstärker installiert werden.

Mit dem CASAMBI® CBU-DCS Passive DALI Controller lassen sich Leuchten aus einem CASAMBI® Netzwerk nahtlos in ein DALI-System integrieren und über den DALI-Bus steuern. Da das Modul keine eigene Stromversorgung besitzt, muss es über den DALI-Bus mit Energie versorgt werden (Spannungsbereich: 9,5–22,5 V DC / Stromaufnahme: 5 mA). Für die bauseitige Installation wird eine Installationsbox mit Zugschraube empfohlen.

Die Steuerung der Leuchten erfolgt gemäß dem standardisierten DALI-Leuchtenprofil und erlaubt grundlegende Funktionen wie Ein- / Ausschalten und Dimmen. Erweiterte Steuerungsmöglichkeiten des CASAMBI® Netzwerks – wie das Ansteuern einzelner Lichtquellen innerhalb einer Leuchte mit mehreren separat steuerbaren Lichtquellen – werden nicht unterstützt.

Das Netzwerk kann mit einem Administrator-, sowie auch einem Benutzerpasswort geschützt werden. Mit dem Benutzerprofil können die Leuchten kundenseitig gesteuert werden. Das Administratorprofil hingegen ermöglicht eine eigene Netzwerkkonfiguration, sowie die Netzwerksteuerung (vorprogrammierte Netzwerke werden unsererseits jeweils mit einem Administratorpasswort und Benutzerpasswort werksseitig geschützt).



CASAMBI® Repeater  
(auf Anfrage erhältlich)



CASAMBI® CBU-DCS  
Passive DALI Controller  
(auf Anfrage erhältlich)

## CASAMBI® ready

Leuchte ist werkseitig ohne Netzwerk- oder Gruppenzuweisung vorkonfiguriert – Netzwerkerstellung / Grundprogrammierung und Einlesen von Modulen (Leuchte / Bedienelemente) im CASAMBI® App wird kundenseitig ausgeführt.

Leuchte kann per CASAMBI® App oder CASAMBI® fähigem Bedienelement geschaltet und gedimmt werden.

## CASAMBI® prog.

CASAMBI® Netzwerkerstellung / Grundprogrammierung ausgeführt sowie Leuchte im CASAMBI® App eingelesen.

Leuchte kann per CASAMBI® App oder CASAMBI® fähigem Bedienelement geschaltet und gedimmt werden.

## Supportfragen zu CASAMBI®

Bei Supportfragen entnehmen Sie die notwendigen Informationen auf der offiziellen Supportseite von CASAMBI®:



[www.casambi.com/support/](http://www.casambi.com/support/)

Änderungen seitens CASAMBI® an Soft- und Hardware vorbehalten.  
Allgemeine Informationen entnehmen Sie der CASAMBI® Webseite <https://casambi.com>.

BALTENSWEILER behält sich technische und formale Änderungen an sämtlichen in den Verkaufsunterlagen dargestellten und beschriebenen Produkten vor. Für geringfügige Abweichungen in Maßen, Farben oder Design gegenüber Abbildungen, Mustern oder Verkaufsunterlagen wird keine Haftung übernommen. Irrtümer bleiben vorbehalten.

## **Nachlieferungen**

Aufgrund des technischen Fortschritts, der laufenden Produktoptimierung sowie der Veränderung des Lichtstroms durch die nutzungsbedingte Anwendung kann es bei Nachlieferung von Leuchten / LED Lichtquellen zu Abweichung der technischen Eigenschaften, den Lichteigenschaften sowie der formalen Ausführung gegenüber des Ursprungsproduktes kommen.

## **LED Lichtquellen**

Ein nutzungsbedingter Lichtstromrückgang ist bei LED Lichtquellen normal und stellt keinen Mangel dar (keine Garantieleistung) und kann bei Nachlieferung zu sichtbaren Helligkeitsunterschieden führen.

## **Farben und Oberflächen**

Farben und Oberflächen der Produkte werden gemäss den Produktebeschreibungen geliefert; geringfügige Abweichungen von Farben und Oberflächen sind nicht auszuschliessen. Die Farbqualität entspricht den Voraussetzungen für die Anwendung im Innenbereich – bei übermässiger UV-Bestrahlung sind Farbveränderungen jedoch nicht auszuschliessen.

## **Technische Daten**

Masse, Lichteigenschaften und Produkteigenschaften sind im aktuell gültigen Leuchtenkatalog aufgeführt; geringfügige Abweichungen sind nicht auszuschliessen.



ABG BALTENSWEILER  
[www.baltensweiler.ch/impressum](http://www.baltensweiler.ch/impressum)

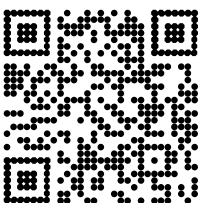

BALTENSWEILER AG  
Staldenhof 2  
6014 Luzern

T +41 41 429 00 30  
info@baltensweiler.ch  
www.baltensweiler.ch



